

AVANT[®]

520/523/528/530

**Användarmanual
2018-**



Innehållsförteckning

Innehållsförteckning	2	Styrning av maskinen.....	23
Introduktion	3	Lastararmsreglage.....	23
Säkerhetsinstruktioner	4	Använda externhydrauliken.....	23
Garanti	6	Krav på redskap.....	24
Beskrivning av lastaren	7	Koppla på redskap.....	24
Typskylt, motor.....	7	Hydraulisk kopplingsram för redskap.....	24
Typskylt, lastare.....	7	Ansluta redskapets hydraulslangar.....	25
Lastarens huvuddelar.....	8	Kontrollera att redskapet är	
Skyltar och dekaler.....	9	ordentligt fastlåst på lastaren.....	25
Tekniska specifikationer.....	10	Släppa ut trycket ur hydraulsystemet.....	25
Motorspecifikation.....	11	Hytter.....	26
Däck.....	11	Service- och underhållsinstruktioner	28
Oljeflöde för externhydraulik.....	11	Säkerhetsinstruktioner för underhåll.....	28
Lyftdiagram.....	12	Installera servicestöd och ramlås.....	28
Transportinstruktioner och surrningspunkter.....	12	Daglig tillsyn.....	29
Körinstruktioner	13	Underhållsschema.....	29
Manöverreglage.....	14	Rengöring av maskinen.....	30
Manövrering av lastararm, externhydraulik		Smörjning av maskinen.....	30
och andra funktioner.....	15	Batterikontroll.....	30
Omkopplarpaket för redskapsmanövrering.....	15	Hydraulolja, nivåkontroll.....	30
Instrumentbräda.....	16	Kontrollera kylvätskenivån.....	30
Reglage i fotutrymmet.....	17	Hydraulolja, filterbyte.....	30
Säkerhetsbälte och justering av sits.....	17	Byte av hydraulolja.....	30
Batteriets huvudströmbrytare.....	17	Kontroll och åtdragning av skruvar, muttrar osv.....	31
Fjädrad sits.....	17	Kontroll av hydraultryck.....	31
Luftfjädrad sits.....	17	Justering av hydraultryck.....	31
Omkopplare för parkeringsbroms.....	18	Justering och byte av teleskoputskjutets glidplattor...32	
Sitsvärmare.....	18	Rengör luftfilterelement.....	32
Teleskoputskjut.....	18	Service, motor.....	33
Mjukkörning.....	18	Säkringar.....	33
Parallellföring för lastararm.....	19	Säkring för fläkt till hydrauloljekylare.....	34
Flytläge för lastararm.....	19	Starthjälp.....	34
Styrspak.....	19	Bränslepåfyllning.....	34
Motorblocksvärmare.....	19	Förvaring av maskinen.....	34
Släpvagnskoppling.....	19	Lastarens stålkonstruktioner.....	34
Extra motvikter.....	19	Smörjställen.....	35
Sats med arbetsljus.....	19	Glödlampor.....	35
Sats med strålkastare, roterande varningsljus,		Filter.....	36
bliker och reflexer.....	19	Felsökning.....	37
Tiltadapter.....	20	Servicehistorik	38
Ventil för frihjulskoppling.....	20	EG-försäkran om överensstämmelse	39
Antislipventil.....	20		
Extra uttag för externhydraulik, fram och bak.....	20		
Roterande varningsljus.....	20		
Blixtljusramp.....	20		
Starta motorn.....	21		
Stänga av motorn.....	21		
Körreglage.....	22		

Introduktion

AVANT TECNO OY tackar för det förtroende du visar genom köpet av denna AVANT-lastare. Den är resultatet av Avants långa erfarenhet av konstruktion och tillverkning av kompaklastare. Vi ber dig att du läser igenom och förstår allt innehåll i denna användarmanual innan du börjar använda lastaren. Denna användarmanual hjälper dig att:

- manövrera maskinen säkert och effektivt
- uppmärksamma och förhindra situationer som skulle kunna orsaka risk eller fara
- hålla maskinen i gott skick för att uppnå maximal livslängd

Följande symboler används i denna användarmanual för att peka på viktig information som berör säkerhet:



Denna säkerhetssymbol markerar viktiga säkerhetsinstruktioner i denna användarmanual. Den varnar för en akut risksituation som kan orsaka allvarliga personskador eller egendomsskador. Läs noggrant varningstexten intill symbolen och kontrollera även att alla andra användare är medvetna om varningen. Det handlar om människors säkerhet.



Denna symbol står för uppmärksamhet och markerar viktiga instruktioner som rör korrekt användning och underhåll av maskinen. Om dessa instruktioner inte följs kan resultatet bli maskinhaveri eller egendomsskada.

Kontakta din lokala Avant-återförsäljare om du har frågor eller när det gäller service, reservdelar eller problem som kan uppstå när maskinen används.

Den här användarmanualen ska alltid finnas tillgänglig i maskinen. Om manualen försvinner, fråga efter en ny hos din Avant återförsäljare. Kom också ihåg att lämna över användarmanualen till den nya ägaren när maskinen säljs.



Förutom lastarens användarmanual bör du även säkerställa att du har mottagit och läst motortillverkarens medföljande användarmanual. Instruktionerna för motorn måste följas. Om instruktionerna i de olika manualerna visar sig vara motsägande, ska instruktionerna i lastarens användarmanual prioriteras och följas.



Till varje redskapstillbehör medföljer en separat användarmanual. I varje användarmanual finns viktig information om säkerhet och om hur varje redskapstillbehör ska kopplas, användas och underhållas på ett korrekt sätt.

Avsedd användning

AVANT 500-serie är en midjestyrd kompaklastare, konstruerad och tillverkad för både yrkes- och privatbruk. Lastaren kan utrustas med olika redskapstillbehör från Avant Tecno Oy och därmed klara många skiftande arbetsuppgifter. Med tanke på maskinens mångsidighet och alla olika redskapstillbehör och arbetsuppgifter ska du alltid läsa både den här användarmanualen och redskapets användarmanual och följa alla instruktioner. Varje person som på något sätt arbetar med maskinen måste följa arbetarskyddsföreskrifter, alla andra allmänt erkända regler vad gäller arbetshälsa och säkerhet samt alla vägtrafikföreskrifter.

Kom ihåg att säkerhet består av många faktorer. När lastaren är utrustad med ett redskap är den en mycket kraftfull maskin som kan orsaka allvarliga personskador eller egendomsskador om den manövreras på ett felaktigt eller vårdslöst sätt. Manövrera inte något redskap utan att först ha lärt dig hur det används och de eventuella risker som är förknippade med redskapet.

Denna lastare har konstruerats för att kräva så lite underhåll som möjligt. Föraren kan själv utföra rutinmässiga underhållsåtgärder. Det finns dock mer krävande servicearbeten som endast får utföras av yrkesutbildad servicepersonal. Servicearbeten är tillåtna endast när lämplig skyddsutrustning används. Originalreservdelar måste användas. Läs service- och underhållsinstruktionerna i denna användarmanual.

Kontakta din lokala Avant-återförsäljare om du är osäker på något beträffande hantering och underhåll av lastaren eller när det gäller service, reservdelar eller andra frågor.

Säkerheten kommer först



Felaktig eller vårdslös användning av lastaren kan leda till en allvarlig olycka. Bekanta dig med maskinens användning innan du tar den i drift och läs både denna användarmanual och säkerhetsinstruktionerna så att du förstår innehållet.

Gör klart för dig vilka begränsningarna är beträffande maskinens hastighet, bromsning, styrning och stabilitet, liksom dess lyftkapacitet, innan den tas i drift. Säkerställ att alla som kör eller på annat sätt arbetar med utrustningen känner till alla säkerhetsrelaterade försiktighetsåtgärder.

Om du saknar tidigare erfarenhet av maskinen, se till att genomföra alla test på en säker och öppen plats utan att andra personer befinner sig inom maskinens arbetsområde.



Läs denna användarmanual och även användarmanualerna till alla aktuella redskap och andra säkerhetsinstruktioner innan maskinen tas i drift.

Allmänna instruktioner

1. Kom ihåg rätt arbetsställning. Under körning ska du sitta bekvämt i förarsätet, ha fötterna på rätt plats i fotutrymmet och minst en hand på ratten.
2. När du sitter i förarsätet ska du alltid ha säkerhetsbältet fastspänt och hålla händer och fötter inom förarområdet.
3. Börja använda maskinen långsamt och försiktigt. Övningskör på en säker och öppen plats innan något redskap kopplas på och följ instruktionerna i denna användarmanual.
4. Använd manöverspakarna mjukt men bestämt. Undvik plötsliga rörelser när du manövrerar last, för att förhindra att lasten faller ned och för att bibehålla maskinens stabilitet.
5. Gå inte in i riskområdet under den upplyfta lastarmen och låt inte någon annan gå in där.
6. Håll händer, fötter och kläder borta från alla rörliga delar, hydraulkomponenter och heta ytor.
7. Kontrollera att det finns tillräckligt med fritt utrymme runt maskinen för att kunna köra säkert.
8. Transportera inte någon last med upplyft lastarm. Håll alltid skopan eller redskapet så lågt som möjligt och sätt ned lasten varje gång du lämnar maskinen.
9. Innan du lämnar förarsätet:
 - Sänk lastarmen och sätt ned redskapet helt på underlaget.
 - Lägg i parkeringsbromsen.
 - Stäng av motorn och ta ut tändningsnyckeln.

10. Det är inte tillåtet att förflytta personer med denna maskin. Förflytta eller lyft inte personer i skopan eller med något annat redskap. Lyft av personer tillåts endast med det redskap som är konstruerat för detta ändamål: Avant Leguan 50, och enligt instruktionerna i användarmanualen för Leguan 50.
11. Överskrid inte maskinens tillåtna arbetskapacitet. Bekanta dig med och ta hänsyn till lyftdiagrammen i denna användarmanual.
12. När du svänger med maskinen, tänk på att förarsätet sticker ut utanför hjulens svängradie (kollisionsrisk).
13. Använd inte lastaren i explosiv miljö eller på platser där damm och/eller gaser kan orsaka brand- eller explosionsrisk.
14. Håll motorrummet rent från lättantändliga material.
15. Läs transportinstruktionerna på sidan 12.
16. Koppla alltid bort batteriet med huvudströmbrytaren innan maskinen lämnas obebvakad.
17. Följ alla inspektions-, service- och underhållsinstruktioner. Om du lägger märke till några fel eller skador på maskinen måste dessa åtgärdas innan maskinen används på nytt.
18. Före varje underhålls- eller reparationsarbete ska motorn stängas av, lastarmen sänkas ned helt och trycket i hydraulsystemet släppas ut. Läs säkerhetsinstruktionerna på sidan 28 i samband med underhåll.
19. Låt inte någon person använda lastaren utan att denne har läst säkerhetsinstruktionerna och väl känner till hur lastaren används på ett säkert och korrekt sätt.

Arbete i lutningar

20. Lasta, lossa och sväng endast på plant, horisontellt underlag. Kör långsamt i ojämn terräng. Kör inte i alltför branta lutningar – håll utkik efter diken, brunnar och branta lutningar.
21. Parkera inte maskinen på en lutande yta. Om detta är nödvändigt, aktivera parkeringsbromsen, ställ helst maskinen tvärs över lutningen och sätt ned lasten. Använd vid behov kilar bakom hjulen.
22. Kör i det lägre hastighetsområdet i backar och i ojämn terräng.

Hantering av tung last och lastsensorn



Ta aldrig tung last från hög höjd, t.ex. från en lastbil eller hylla, med lastaren – tipprisk!

Sätt alltid ned lasten på underlaget innan du lämnar maskinen. Vid lastning ska lastarens ram alltid hållas så rak som möjligt.

Säkerhetsbåge (ROPS) och säkerhetstak (FOPS)

Säkerhetsbågen (ROPS) skyddar föraren om maskinen tippar. Ha alltid säkerhetsbältet fastspänt för att säkert stanna kvar inom det område som skyddas av säkerhetsbågen.



Lastaren är även utrustad med ett säkerhetstak (FOPS). Ta aldrig bort, ändra eller försök reparera de olika säkerhetskonstruktionerna. Kontakta service om någon av säkerhetsinstruktionerna skadas.

Personlig säkerhet och skyddsutrustning

Använd säker klädsel och personlig skyddsutrustning (PSU). Skydda dig mot arbetsrisker som buller, damm eller kringflygande skräp.



- Ljudnivån vid förarsitsen kan överstiga 85 dB(A). Använd hörselskydd under arbete med lastaren.



- Vi rekommenderar att säkerhetsskor används under arbete med lastaren.



- Använd skyddshandskar vid hantering av hydraulslangar.



- Följ de regler som gäller för skyddsutrustning.
- Använd ögonskydd och hjälm eller annan skyddsutrustning efter behov.

Läs användarmanualen för aktuellt redskap för mer information om vilken skyddsutrustning som behövs i arbetet.

Elsystemet och batterihantering

Bly-syra-batterier kan alstra lättantändliga och explosiva gaser. Kontrollera att ventilationen är tillräcklig och håll ljusbågar, gnistor, öppen låga och tobaksglöd borta från batteriet.

- Batteriet innehåller korrosiv svavelsyra.
- Undvik kontakt med hud eller kläder. Om du får elektrolyt på hud eller kläder, skölj rikligt med vatten.
- Om ögonen kommer i kontakt med elektrolyt, skölj rikligt med vatten i minst 15 minuter och kontakta omedelbart läkare.
- Ladda aldrig ett nedfrost batteri.
- För att undvika gnistor, koppla alltid bort minuskabeln (–) före pluskabeln och anslut den efter pluskabeln.
- Kontrollera att polariteten stämmer innan batterikablarna ansluts – felaktig inkoppling kommer att orsaka allvarliga skador på motorns elsystem.
- Koppla bort batteriet innan arbete med eller underhåll av motorn eller utrustningen påbörjas.
- Läs instruktionerna om hjälpstart på sidan 33.

Brandskydd

Rengör lastaren för att undvika ansamling av brandfarligt skräp, såsom dam, löv, hö, halm och liknande.

- Det finns många delar i elsystemet som arbetar vid höga temperaturer vid normal användning. För att undvika brand och för att säkerställa att kylningen av elsystemet är säkerställd se till att de elektriska delarna är rena. Överhettning av elektriska delar kan förkorta deras livslängd.
- Statisk elektricitet kan producera gnistor när du tar bort plastkåpor.
- Rök inte under arbete nära batteri eller gör något underhållsarbete i hydraulsystemet.
- Fyll endast på hydraulolja vid en väl ventilerad plats.
- Läckande olja kan antändas på heta komponenter. Reparera eventuellt skadade eller läckande komponenter innan du använder maskinen.

Ta reda på var det finns brandsläckningsutrustning i närheten av din arbetsplats. På vissa arbetsplatser kan brandsläckare vara obligatoriskt. Se till att det finns godkänd typ av brandsläckare för de ändamål som behövs i närheten där du förvarar din lastare.

Avant 520/528/530 garanti

Denna garanti gäller specifikt för lastaren AVANT 520/528/530 och inte för några redskap som används med denna produkt. Varje reparation eller modifiering som utförs utan föregående godkännande från Avant Tecno Oy innebär att denna garanti upphör att gälla. Under de första två åren i drift eller de första 1000 driftstimmarna (det som inträffar först) tar Avant Tecno Oy ansvar för att byta ut eller reparera felaktiga delar, under förutsättning att nedanstående villkor är uppfyllda:

- 1) Produkten har fått regelbundet underhåll enligt tillverkarens scheman.
- 2) Garantin gäller inte för någon som helst skada som har orsakats av vårdslös användning eller överskridande av de tillåtna specifikationsvärden som återges i denna användarmanual.
- 3) Avant Tecno Oy tar inget ansvar för avbrott i arbete eller några andra följskador som orsakas av något fel i produkten.
- 4) Endast kvalitetsartiklar (utbytes- eller originalartiklar) godkända av Avant Tecno Oy får användas för rutinunderhåll.
- 5) Garantin gäller inte för någon som helst skada som har orsakats genom användning av fel bränsle, smörjmedel, kylvätska eller lösningsmedel för rengöring.
- 6) Avant-garantin gäller inte några förbrukningsartiklar (t.ex. däck, batterier, filter, remmar), förutom där det tydligt kan påvisas att dessa artiklar var felaktiga när de ursprungligen levererades.
- 7) Garantin gäller inte för någon som helst skada som har orsakats genom användning av redskap som inte har godkänts för att användas tillsammans med denna produkt.
- 8) I händelse av ett fel som kan anses bero på fel i tillverkning eller montering bör du ordna så att din Avant kan lämnas hos en auktoriserad återförsäljare för reparation. Rese- och fraktkostnader täcks inte av garantin.

Beskrivning av lastaren

Identifikation av lastaren

Notera lastarens identifikationsuppgifter i följande fält – det förenklar vid beställning av reservdelar osv.

1. Lastarens modell _____
2. Lastarens serienr _____
3. Motorns serienr _____

Lastarens serienummer finns tryckt på typplåten (se sidan 9), som även anger lastarens modell. Placeringen av motorns serienummer hittar du i motorns användarmanual.

Återförsäljare: _____

Kontaktuppgifter: _____

Identifikation av lastaren

Lastarens typskylt sitter i närheten av ratten på maskiner med säkerhetstak (ROPS) och förarhytt L, samt i närheten av körpedalerna på maskiner med förarhytt LX eller DLX.



Identifikation av motorn

Motorns typskylt sitt på ventillocket. Mer detaljerad information finns i motorns användarmanual.

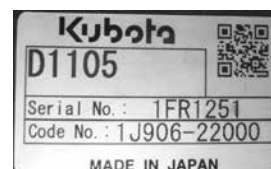

Lastarens huvuddelar

Följande bild visar lastarens huvuddelar:

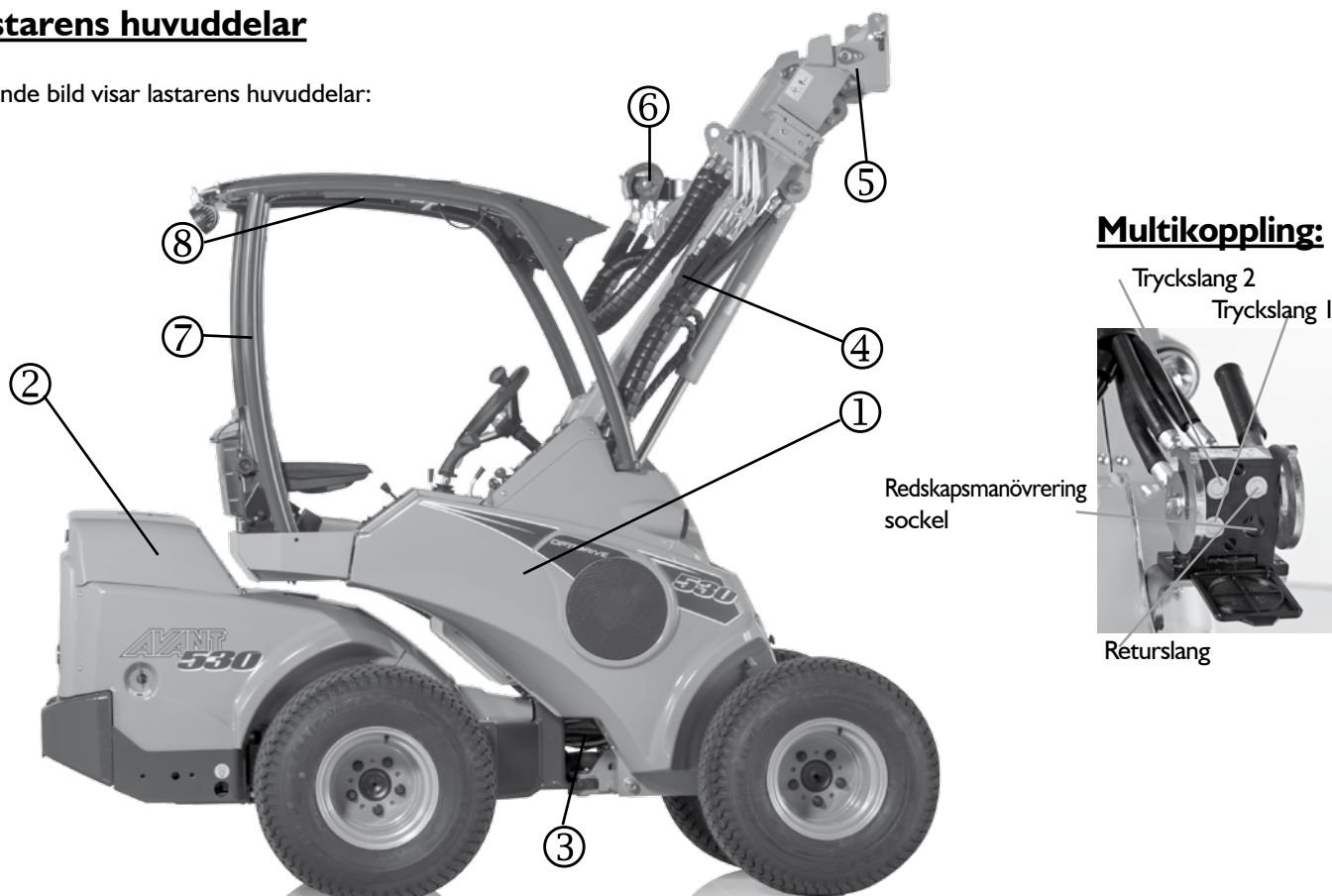

① Främre ram

På den främre ramen finns följande monterat: förarsäte, manöverreglage, styrventiler och oljetank för hydrauliken, uttag för externhydraulik, framhjul, hydraulmotorer och lastararm med kopplingsram för redskap.

⑤ Kopplingsram för redskap

Redskapen monteras på kopplingsramen. Kopplingsramens låssprintrar kan manövreras manuellt (standard) eller hydrauliskt (tillval).

② Bakre ram

På den bakre ramen finns följande monterat: motor med tillbehör, batteri, bränsletank, parkeringsbroms, hydraulpumpar, bakhjul, hydraulmotor, motvikter.

⑥ Uttag för externhydraulik

Hydraulslangarna till de hydrauliskt manövrerade redskapen kopplas till detta uttag. Uttaget är utrustat med snabbkopplingssystem med multikoppling och är dubbelverkande: det har två tryckledningarna och en returledning. Även extra elfunktionen är inbyggd i snabbkopplingen. Dessutom är det möjligt att, som extra utrustning, installera ett enkel- eller dubbelverkande uttag för externhydraulik bak på maskinen eller ett dubbelverkande uttag fram, under multikopplingen.

③ Midjeled

Midjeleden kopplar samman den främre och den bakre ramen.

Lastaren styrs hydrauliskt med styrcylindern som är monterad mellan den främre och den bakre ramen. Hydraulslangar och elkablar leds via midjeleden.

⑦ Säkerhetsbåge (ROPS)

Säkerhetsbågen (ROPS, Roll-Over Protective Structure) överensstämmer med standarden ISO 3471:1994, med tillägg 1:1997 och teknisk rättelse 1:2000.

④ Lastararm

Lastararmen är monterad med en ledtapp på den främre ramen. Kopplingsramen för redskapen är monterad längst ut på lastararmen. Lastararmen är av teleskoptyp, med 600 mm hydrauliskt utskjut.

⑧ Säkerhetstak (FOPS)

Säkerhetstak (FOPS, Falling Objects Protective Structure) monteras på en säkerhetsbåge (ROPS). Det uppfyller kriterierna i ISO 3449:2005 (1365 J).

Skyltar och dekaler



Kontrollera att följande skyltar och dekaler är rena, hela och läsbara. Om någon av dessa dekaler saknas eller är oläsbar bör den ersättas utan dröjsmål. Fråga efter nya dekaler hos din lokala Avant-återförsäljare.

1 A411047 A418945
Ljudeffektnivå/ljudtrycksnivå vid förarsits

2 Undvik maskinens riskområde
2 st. A417273

3 www.avantteco.com

4 Maskinen ska alltid stå stilla när man aktiverar parkeringsbromsen. Enbart i nödläge får den användas under drift.
 Ändra endast drivhastigheten vid stillastående maskin. A415585

5 A414656

6 Typskylt

7 A411456
Klämrisk, håll händer och fötter inom förarutrymmet

8 A411455
Klämrisk, grip inte tag i ratten från maskinens utsida eller på väg in till förarsitsen

9

528	1570	1610	720	540	340
h	1350	910	430	440	310
h	1170	790	330	400	270

Het yta A417270 Trycksatt kylvätskebehållare A417272 Het yta, avgasutlopp A414244

Tekniska specifikationer

Modell	AVANT 520	AVANT 523	AVANT 528	AVANT 530
Längd	2440 mm	2440 mm	2570 mm	2570 mm
Bredd	se tabell på sidan 11	se tabell på sidan 11	se tabell på sidan 11	se tabell på sidan 11
Höjd (med standardhjul)	1985 mm	1985 mm	1985 mm	1985 mm
Vikt (lägsta)	1150 + 170 kg	1200 + 170 kg	1250 + 170 kg	1290 + 170 kg
Standardhjul	23x10.50-12" gräs/TR			
Transmission, drivning	hydrostatisk	hydrostatisk	hydrostatisk	hydrostatisk
Dragkraft	990 kp	900 kp	1040 kp	1150 kp
Körhastighet	12 km/h	12 km/h	12 km/h	19 km/h
Hydraulolja, tankvolym	36 l	36 l	36 l	36 l
Hydraulolja, typ	ISO VG 46	ISO VG 46	ISO VG 46	ISO VG 46
Externhydraulik	31 l/min 185 bar	34 l/min 185 bar	36 l/min 200 bar	36 l/min 200 bar
Svängradie (inre/yttre)	995 / 2050 mm	995 / 2050 mm	995 / 2050 mm	995 / 2050 mm
Max. lyfthöjd	2790 mm	2790 mm	2790 mm	2790 mm
Max. lyftkapacitet (hydr.)	1350 kg	1350 kg	1500 kg	1500 kg
Max. tipplast*	800 kg	800 kg	950 kg	950 kg
Max. brytkraft/50 cm	1100 kg	1100 kg	1250 kg	1250 kg
Ljudtrycksnivå enligt 2000/14/EG L _p	87 dB (A)	87 dB (A)	81 dB (A)	81 dB (A)
Ljudeffektnivå enligt 2000/14/EG L _w	100 dB (A)	100 dB (A)	96 dB (A)	96 dB (A)
Total vibration, hand/arm	< 2,5 m/s ²	< 2,5 m/s ²	< 2,5 m/s ²	< 2,5 m/s ²
Max. vibration, helkropp	< 0,5 m/s ²	< 0,5 m/s ²	< 0,5 m/s ²	< 0,5 m/s ²

*) Lasten mäts på 400 mm avstånd från kopplingsramen för redskap, inklusive redskapets vikt (70 kg) och med motvikter.

Höjd med hytt	23x10.50-12	26x12.00-12 320/60-12	27x8.50-15
Förarytt L	2020 mm	2035 mm	2048 mm
Förarytt LX	2010 mm	2025 mm	2038 mm
Förarytt DLX	2030 mm	2045 mm	2058 mm
Förarytt DLX med blyxtljusramp	2226 mm	2241 mm	2254 mm

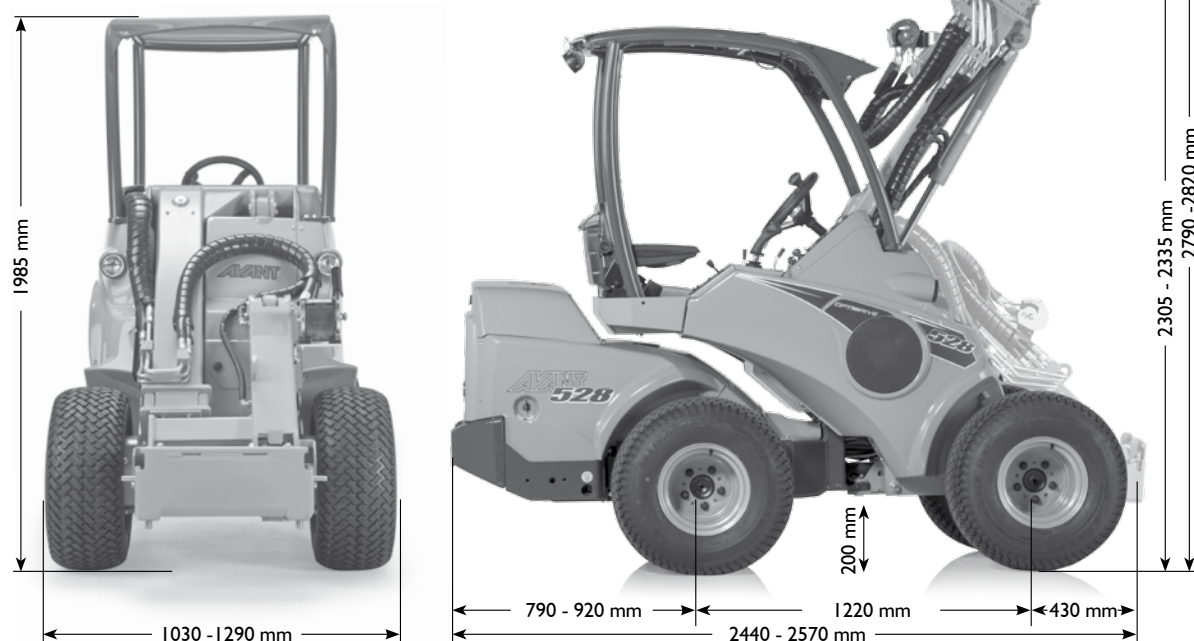

Motorspecifikation

Modell	520	523	528/530
Motor, tillverkare och typ	Kubota D722	Kubota D902	Kubota D1105
Funktion	4-takt	4-takt	4-takt
Kylvätska	vatten	vatten	vatten
Antal cylindrar	3	3	3
Startmotor	elektrisk	elektrisk	elektrisk
Cylinderdiameter x slaglängd	67 x 68 mm	72 x 73,6 mm	78,0 x 78,4 mm
Slagvolym	719 cm ³	898 cm ³	1124 cm ³
Effekt (ECE R120)	14 kW (20 hp)	16 kW (22 hp)	19 kW (26 hp)
Bränsle	diesel	diesel	diesel
Bränsle, tankvolym	20 l	20 l	30 l
Motorolja, typ	API CC	API CC	API CC
Viskositet	SAE 10W-30	SAE 10W-30	SAE 10W-30
Motorolja, kapacitet	3,8 l	3,7 l	5,1 l
Max. laddningsström	40 A	40 A	40 A

Däck

Lastaren kan utrustas med olika typer av däck för olika användningsförhållanden. Gräsdäck (GR) är mindre skadliga för marken än traktordäck (TR), men de ger mindre dragkraft.

Däck	Slitbanelinje	Kod	Tryck	Maskinbredd	Passar med stänkskydd		Passar med snökedjor
					Fram	Bak	
27x8.50-15	TR	65414	2,5 bar	1030 mm	-	-	65723
23x8.50-12	GR	65994	2,0 bar	1080 mm	x	x	64455
23x8.50-12	TR	65995	2,0 bar	1080 mm	x	x	64455
23x10.50-12	GR	65996	2,0 bar	1130 mm	x	x	64745
23x10.50-12	TR	65997	2,0 bar	1130 mm	x	x	64745
26x12.00-12	GR	65212	2,0 bar	1290 mm	x	x	64973
26x12.00-12	TR	65739	2,0 bar	1290 mm	x	x	64973
320/60-12	TR	65224	2,0 bar	1290 mm	x	x	65603

För bästa stabilitet och manöverbarhet – använd alltid så stora däck som möjligt. Däck som är smalare än standarddäcken används endast i särskilda fall och i enlighet med maskinens maxbredd. För att undvika eventuella problem vad gäller belastningskapacitet, däckstorlek eller lagerbelastning på drivmotorerna, använd endast däck och fälgar som uppfyller originalspecifikationerna och originalmåttan. Kontakta din återförsäljare för mer information. Särskilda däck, t.ex. dubbdäck, kan även finnas som tillval. Kontakta din återförsäljare för mer information.

Oljeflöde för externhydraulik

Maximalt oljeflöde för externhydraulik kan inte användas tillsammans med alla redskap. Kontrollera rätt motorvarvtal och pumpkonfiguration för externhydrauliken tillsammans med det aktuella redskapet i detta diagram samt i redskapets användarmanual.

————— 520
 523
 - - - - - 528 / 530

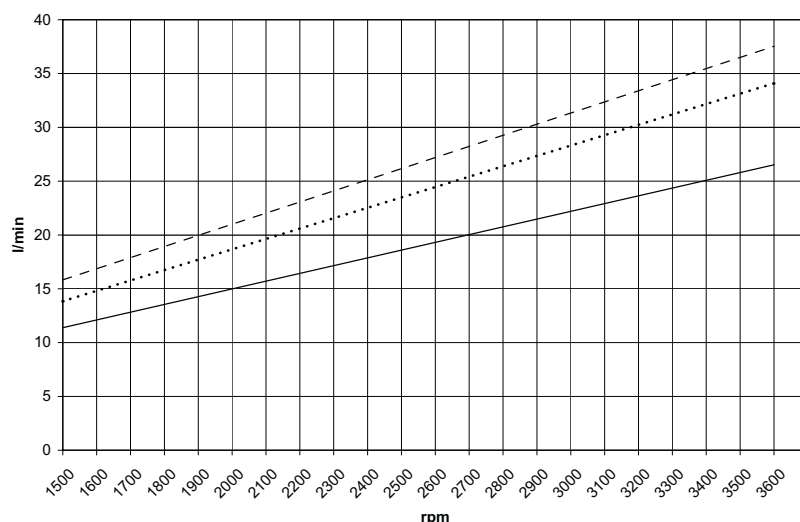

Lyftdiagram

Lastarens lyftkapacitet begränsas av risken att den tippar över framaxeln. Diagrammet nedan visar tipplaster och maximalt tillåtna laster för olika lastfall på en plan, horisontell yta, med lastarens ram maximalt svängd.

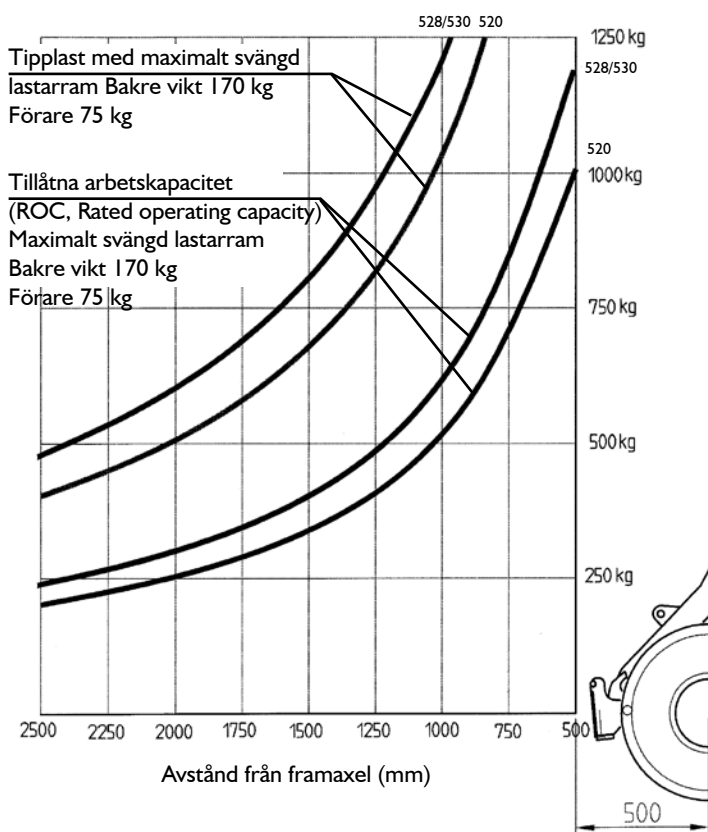

Diagrammen kan tolkas så här:

- Diagrammen visar tipplast och maxlast med lasten på olika avstånd från lastarens framaxel
- Exempel: Om lastens tyngdpunkt är 750 mm framför framaxeln så är maximal last cirka 700 kg (520/523) och 820 kg (528/530) om föraren väger 75 kg och med 170 kg integrerad bakre vikt monterad på lastaren.
- OBS: Om föraren lämnar maskinen minskar tipplast och maxlast med en vikt som motsvarar förarens vikt.
- Tipplast och maxlast beror på både förarens vikt och eventuella extra vikter monterade på lastaren.
- Notera att diagrammen gäller för en maskin som arbetar på horisontellt, jämnt och fast underlag. Lasterna bör minskas betydligt vid arbete i lutningar eller på mjukt underlag.
- Läs säkerhetsinstruktionerna i fråga om hantering av tunga laster. Anvisningar för kalibrering av lastsensorn finns på sida 32.

Transportinstruktioner och surrningspunkter

Montera midjestyrningens ramlås, se sidan 28, inför varje transport av maskinen. Sänk ned lastararmen och koppla bort batteriet med huvudströmbrytaren. Kom ihåg att ta bort ramlåset efter transporten!

Surningspunkter befinner sig på bakramen, på sidorna, samt på framramen i närheten av lastararmen. Som tilläggsutrustning finns även en surrningsögla (art. nr. A418746) som kan monteras på stötfångaren bak och/eller bakom bakhjulen.

Lastaren får ej bogseras. Den är utrustad med hydrostatisk transmission och en hydraulisk parkeringsbroms som endast kan lossas när motorn är igång och Trycket i hydraulsystemet är tillräckligt. Om ett tekniskt fel uppstår och motorn inte kan startas eller går att starta, måste maskinen lyftas med t.ex. en gaffeltruck och transporteras till ett serviceställe.

Lastaren kan lyftas genom att lämpliga lyftslingor fästs i säkerhetsbågen eller på LX-/DLX-hytten. Före lyftet måste redskap och eventuella extra vikter tas bort. Montera ramlåset på maskinen. Kontrollera att lyftslingorna inte kan röra sig och att maskinen inte gungar medan den lyfts. Följ instruktionerna i användarmanualen för lyftslingorna.

Lastare med säkerhetsbåge ska lyftas av fyra remmar eller slingor som är godkända för lyft och minst två meter långa. Linda lyftremmarna/-slingorna runt säkerhetsbågens fyra stolpar. Vid lyft av lastare med LX- eller DLX-hytt måste fyra lämpliga lyftöglor monteras och användas tillsammans med krokarna och kedjor. Lyftkit A418706 innehåller alla nödvändiga komponenter som behövs vid lyft av lastare med säkerhetsbåge och lyftkit A417352 innehåller alla nödvändiga komponenter som behövs vid lyft av lastare med LX- eller DLX-hytt, inklusive detaljerade instruktioner.

Sänk lastararmen och montera fast midjestyrningens ramlås enligt instruktionerna på sidan 28. Ta bort tunga redskap och extra motvikter innan lyftningen påbörjas. Lyft aldrig lastaren om någon person befinner sig i eller på maskinen.



Öglorna på de extra sidovikterna får endast användas för att montera och ta bort sidovikterna. Försök aldrig att lyfta lastaren med hjälp av sidovikterna och de får heller inte användas som surrningspunkter.

Körinstruktionen

Manöverreglage

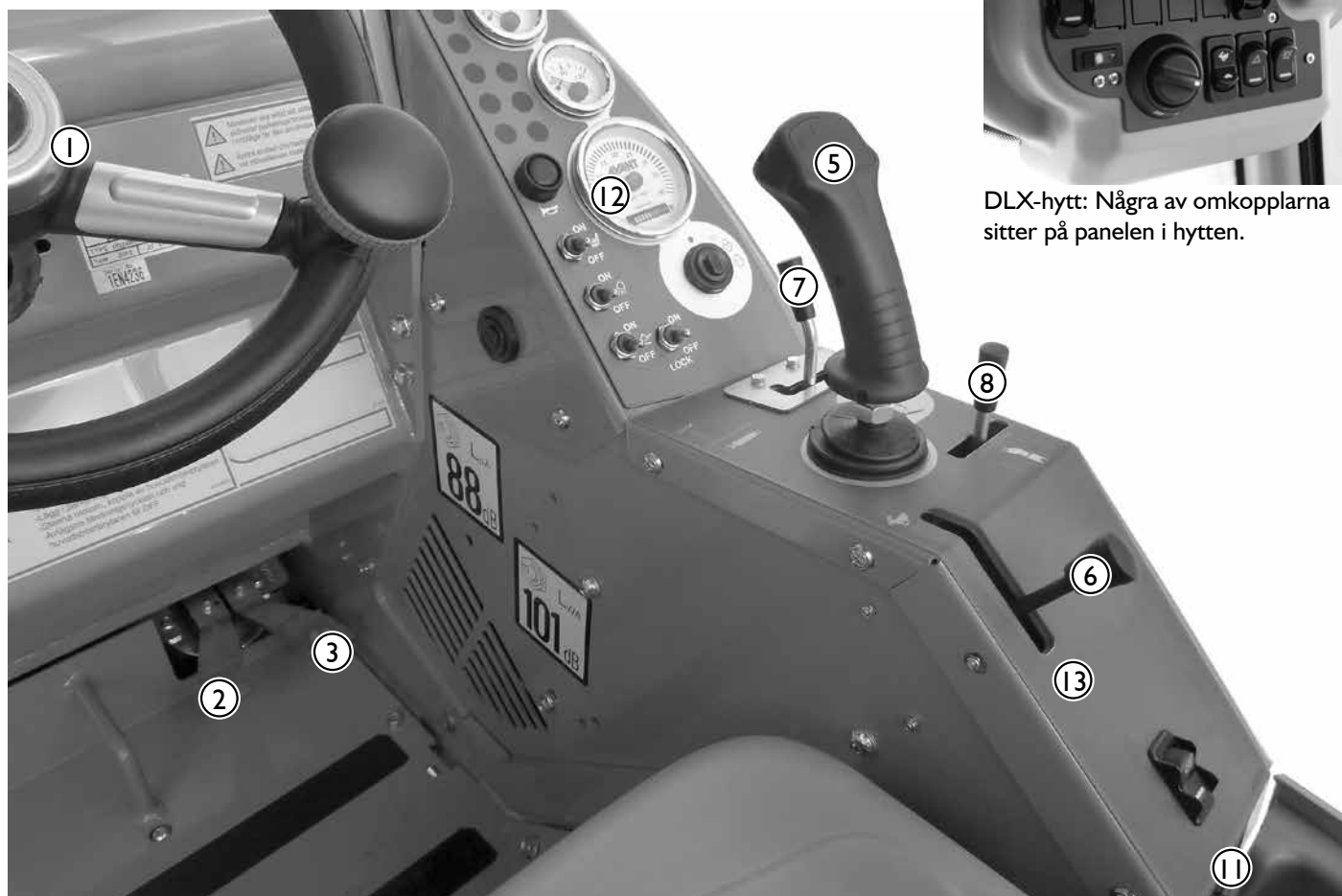

Följande bild visar placeringen av manöverreglagen. Reglagens placering och funktion kan variera något mellan olika modeller, se vidare de följande sidorna.



DLX-hytt: Några av omkopplarna sitter på panelen i hytten.

1. Ratt
2. Körpedal, vänster: körning bakåt
3. Körpedal, höger: körning framåt
5. Manöverspak för lastarm och skopa
6. Handgasspak
7. Manöverspak för externhydraulik
8. Manöverspak för teleskoputskjut
11. 12 V uttag (max. 15 A).
LX-/DLX-hytt, se sidan 16.
12. Instrumentbräda, se sidan 16.

13. Omkopplare på panelen

- | | | | | | |
|---|--|--|--|---|---|
|  | Varningsblikker (tillval) |  | Hydraulisk snabbkoppling (tillval)
Se sidan 24. |  | Arbetslampa (tillval) |
|  | Vindrutetorkare och spolare (tillval till hytt) |  | Hydraulisk baklyft (extra utr.) |  | Omkopplare för parkeringsbroms
Se sidan 18. |
|  | Omkopplare för val av hastighetsområde (Avant 530)
Se sidan 18. |  | Roterande varningsljus (tillval) |  | Baklyft med flytläge (extra utr.) |
| | | | |  | Omkopplare till externhydraulik fram/bak (extra utrustning) |

Manövrering av lastarm, externhydraulik och andra funktioner

De flesta av lastarens funktioner manövreras från manöverpanelen till höger om föraren: arm- och skopprörelser, externhydraulik (redskap), motorvarvtal osv., beroende på lastarens modell. Följande bilder visar de olika funktionerna:

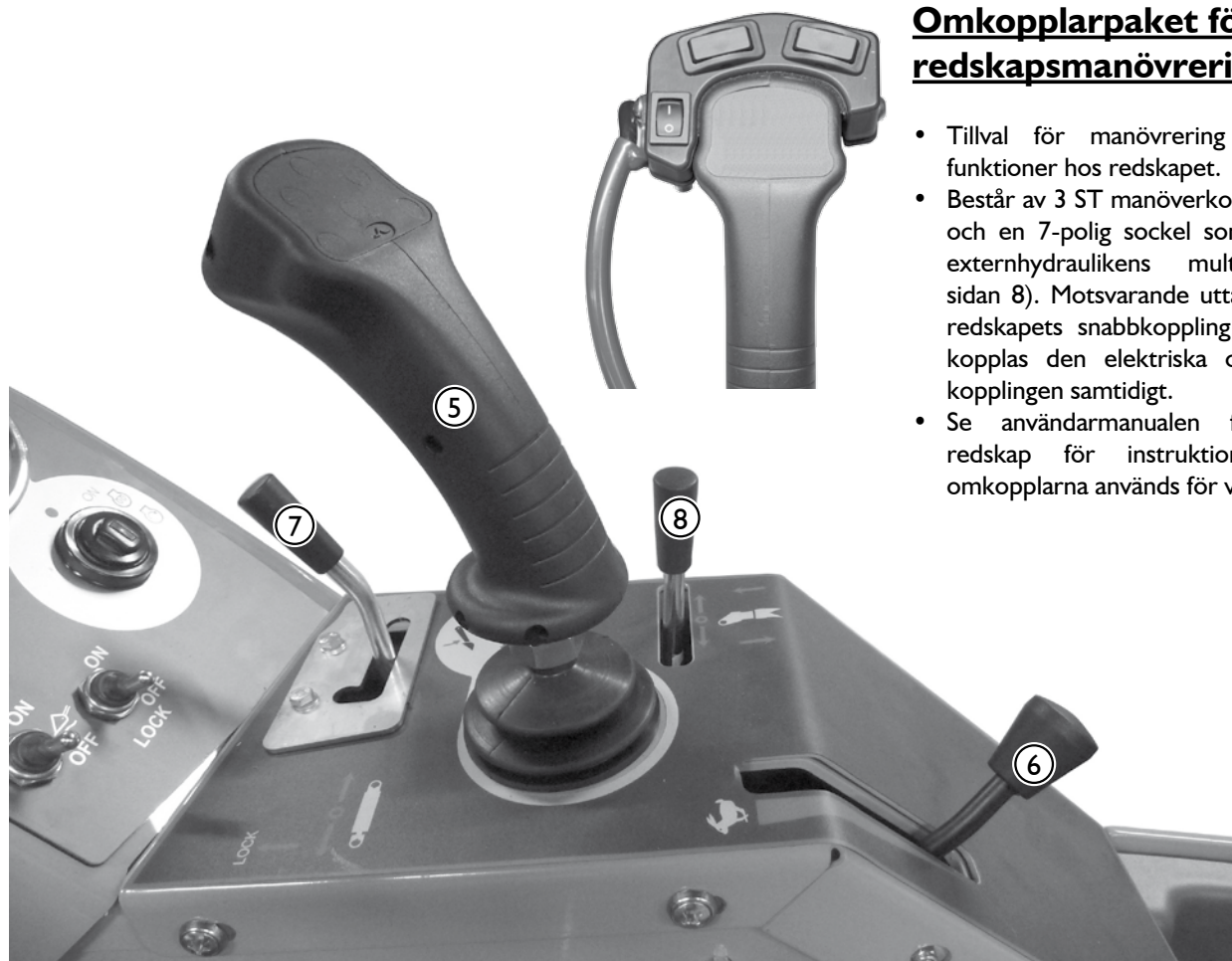

Omkopplarpaket för redskapsmanövrering (tillval)

- Tillval för manövrering av elektriska funktioner hos redskapet.
- Består av 3 ST manöverkontakter, kablage och en 7-polig sockel som monteras på externhydraulikens multikoppling (se sidan 8). Motsvarande uttag monteras på redskapets snabbkoppling. På detta sätt kopplas den elektriska och hydrauliska kopplingen samtidigt.
- Se användarmanualen för respektive redskap för instruktioner om hur omkopplarna används för varje redskap.

5. Manöverspak för lastarm och skopa

(Funktionerna hos den elektriska styrspaken beskrivs på sidan 19)

- Dra bakåt för att lyfta lastarmen.
- Tryck framåt för att sänka lastarmen.
- Tryck åt vänster för att tilta skopan bakåt (fyllning).
- Tryck åt höger för att tilta skopan framåt (tömning).

6. Handgasspak

- Tryck framåt för att öka motorvarvtalet.
- Dra bakåt för att minska motorvarvtalet.

7. Manöverspak för externhydraulik

(hydraulmanövrerade redskap)

- Tryck försiktigt vänster för att kontrollera i vilken riktning redskapet rör sig.
- För kontinuerlig drift av roterande redskap, tryck vänster och skjut åt framåt till låst läge.
- Tryck höger för att manövrera redskapet i motsatt riktning.
- Denna spak rör sig även vid användning av den elektriska styrspaken. Redskapet kan manövreras med både manöverspaken och den elektriska styrspaken.

8. Manöverspak för teleskoputskjut

- Tryck höger för att skjuta ut utskjutet.
- Tryck vänster för att dra in utskjutet.

Instrumentbräda

På instrumentbrädan till höger om förarsätet finns mätare, indikatorlampor och omkopplare som hjälper föraren att manövrera lastaren.



LX/DLX hytt



ROPS

- 3. Lampa för drivljus (lång)
- 4. Lampa för sitsvärmare
- 5. Glödningslampa
- 6. Bräslmätare
- 7. Ljuskoppling (framljus)
- 8. Varvräknare
- 9. Timräknare (digital)
- 10. Oljetryckslampa
- 11. Laddningslampa
- 12. Tempmätare-motortemperatur
- 13. Tändlås
- 14. Signalthorn
- 15. Koppling av sitsvärmare (extra utr.)
- 16. Reglage till frihjulskoppling
- 17. Koppling av flytläge (extra utr.)
- 18. Lampa för säkring av hydrauloljekylarefläkt
- 19. Lampa för extra arbetsljus

Reglage i fotutrymmet

Följande bild visar reglagen i fotutrymmet.

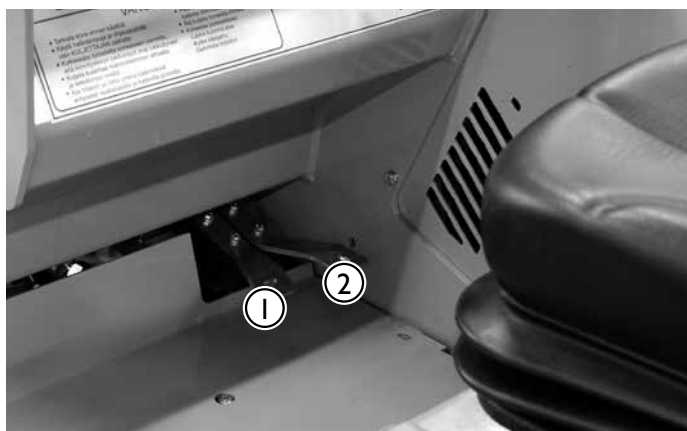

1. Körpedal, vänster: körning bakåt
2. Körpedal, höger: körning framåt

Läs om rätt användning av körpedalerna på sidan 22.

Säkerhetsbälte och justering av sits

Använd alltid säkerhetsbälte när du kör lastaren. Kontrollera att sitsen är ordentligt inställd för att minimera sitsens vibrationer. Långsiktig exponering för vibrationer kan påverka din hälsa. Det är också viktigt att i största möjliga mån hålla underlaget som lastaren körs på i gott skick för att minimera vibrationerna.

Batteriets huvudströmbrytare

Lastaren är utrustad med en huvudströmbrytare till batteriet. Huvudströmbrytaren finns på höger sida av maskinens bakre del (se bild). Huvudströmbrytaren bryter strömmen mellan batteriet och resten av elsystemet. Bryt alltid huvudströmmen om maskinen inte ska användas under en längre tid eller vid service på maskinen, på så sätt undviker du att batteriet laddas ur.



Fjädrad sits

Den fjädrade sitsen har ett säkerhetsbälte och följande inställningsmöjligheter:

1. **Fjädring**
 - Fjädringen blir hårdare genom att inställningsratten vrids moturs, och mjukare genom att ratten vrids medurs.
2. **Ryggstödetets vinkel**
 - Ryggstödetets vinkel kan ställas in genom att dra i spaken.
3. **Sitsens läge**
 - Avståndet mellan sits och ratt kan ställas in med spaken som finns under sitsens framkant.
4. **Justering av armstödetets vinkel**
 - Armstödetets vinkel kan justeras med rullen under armstödet.



Luftfjädrad sits (tillval för DLX-hytten)

För att justera den luftfjädrade sitsen – sitt på sitsen och vrid tändningslåset till "ON". Kontrollera visaren på sitsens framsida. Skjut handtaget uppåt eller nedåt tills visaren pekar på justeringsmarkören i mitten.



Sitsen är utrustad med sitsvärmare. Sitsvärmarens omkopplare sitter till vänster på ryggstödet baksida. Under omkopplaren sitter justeringarna för länderyggsstöd.

OBS: Omkopplaren för sitsvärmaren och indikatorn på instrumentbrädan går ej att använda om lastaren är utrustad med luftfjädrad sits.



Omkopplare för val av hastighetsområde

Avant 530 är utrustad med hydrauliska drivmotorer med två hastighetsområden. Hastighetsområdet kan väljas med omkopplaren till höger på instrumentbrädan (se sidan 14). Förutom lastarens hastighet påverkar omkopplaren för hastighetsområde även lastarens dragkraft enligt nedanstående tabell.

Omkopplare för hastighetsområde		
		
Hastighetsområde med standarddäck	0-9 km/h	0-19 km/h
Dragkraft, framåt	100%	50%
Dragkraft, bakåt	100%	25%



Det högre hastighetsområdet är avsett för längre förflyttningar som inte kräver stor dragkraft.



Byt inte hastighetsområde under körning i högre hastighet. Stoppa eller bromsa alltid maskinen före byte till det högre eller lägre hastighetsområdet. Var försiktig vid körning i det högre hastighetsområdet. Vrid inte ratten för hastigt i höga hastigheter.

Omkopplare för parkeringsbroms

Avant 520/523/528/530 är utrustad med en hydraulisk parkeringsbroms. Den låser framhjulen. Parkeringsbromsen manövreras med omkopplaren till höger på instrumentbrädan (se sidan 14). På lastare med LX-/DLX-hytt sitter omkopplaren uppe till höger på panelen.



- En röd indikatorlampa på omkopplaren tänds när parkeringsbromsen aktiveras.
- Den gröna bakgrundsbelysningen under "P" lyser hela tiden.

Parkeringsbromsen aktiveras automatiskt när motorn stoppas. Bromsen kan lossas endast när motorn är igång och det finns tryck i hydraulsystemet.



Aktivera aldrig parkeringsbromsen när maskinen är i rörelse, förutom i en nödsituation. Användning av parkeringsbromsen när maskinen är i rörelse kan göra att framhjulen låser sig och att lastaren plötsligt stannar.



Om parkeringsbromsen upprepade gånger aktiveras när maskinen är i rörelse kommer de främre drivmotorernas bromsplattor snabbt att slitas ut. Stoppa alltid maskinen innan bromsen aktiveras.

Sitsvärmare

Den fjädrande sitsen är utrustad med en elektrisk sitsvärmare. Omkopplare (18) och indikator för sitsvärmaren finns på instrumentbrädan.



Teleskoputskjut

Teleskoputskjutet manövreras med manöverspaken (nr 8 på manöverpanelen, se sidan 15) eller med vippomkopplaren på styrspaken (se sidan 19). Utskjutets längd är 700 mm och den extra lyfthöjden är 410 mm.



Mjukkörning (tillval)

Avant 520/523/528/530 kan som tillval utrustas med en mjukkörningsfunktion i form av ett stötdämparsystem för lastararmen. När du kör i hög hastighet med tung last eller tunga redskap börjar lastararmen att röra sig uppåt och nedåt, vilket påverkar körningen negativt. Mjukkörningsfunktionen utgörs av en akumulator som absorberar och eliminerar lastararmens rörelser, vilket gör körningen betydligt mjukare och stadigare. Mjukkörningsfunktionen aktiveras med omkopplare för lastararm i flytläge nr 17.

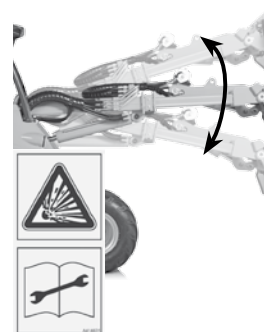

OBS: Maskinen måste även vara utrustad med funktioner för både parallellföring av lastararmen och flytläge av lastararm.



Mjukkörningsfunktionen får endast aktiveras när lastaren står stilla och lasten hålls nära marken, på så sätt står lastaren stadigt även om lastararmen rör sig när lastaren startas. Se till att mjukkörningsfunktionen är inaktiverad vid lastning och lyftning.

Hydraulisk lyftanordning baktill (tillval)

Den hydrauliska lyftanordningen baktill gör att olika tillsatser kan monteras i maskinens bakre ände, till exempel en sandspridare eller jordfräs. Det innebär att en skopa eller ett schaktblad samtidigt kan användas framtill. Den hydrauliska lyftanordningen baktill har ett dubbelverkande uttag för externhydraulik.

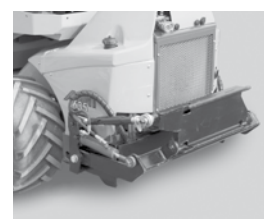

Parallellföring för lastarm (tillval)

Parallellföringen innebär att redskapet hålls i samma vinkel i relation till underlaget, oberoende av lastarmens läge.

Parallellföringen är hydraulisk: Det finns en utjämningscylinder på lastarmens vänstersida som följer rörelserna hos skopans tiltcylinder och håller kvar redskapet i samma vinkel. Parallellföringen kopplas ur när lastarmens flytläge kopplas in.

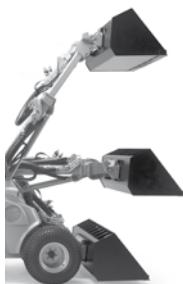

Flytläge för lastarm (tillval)

Flytläget innebär att hydraultrycket i lyftcylindern styrs så att lastarmen "flyter", dvs. redskapet kan följa underlagets konturer.

1. Sänk ned lastarmen.
2. Koppla in flytläget med vippkopplare nr 17
3. Indikatorn för flytläge på instrumentbrädan tänds.



När lastarmen är i flytläge kan luft komma in i hydraulsystemet. Detta kan orsaka felaktiga rörelser hos lastarmen så att den havererar. Därför bör lastarmen och redskapets kopplingsram alltid föras till sina båda ändlägen efter att flytläget stängts av. Använd flytläge endast när det är nödvändigt.

Styrspak

Lastaren kan som tillval utrustas med en 6-funktions styrspak för elektrisk manövrering av externhydraulik och lastarm.



1. Externhydraulik

- Tryck på knapparna för att koppla in och ur externhydrauliken.

Motorblocksvärmare (tillval)

Lastaren kan utrustas med en motorblocksvärmare som tillval. Motorblocksvärmarens uttag (220 V-240 V) finns på höger sida av maskinens bakre del.

Släpvagnskoppling (tillval)

Lastaren kan utrustas med en släpvagnskoppling som tillval. Det finns två typer: en dragkrok med 50 mm kulhuvud och en dragkrok med 50 mm kulhuvud och bogersprint. Båda kan monteras direkt på den bakre stötfångaren eller på den extra motvikten bak. Maximal tillåten vertikal last på släpvagnskopplingen är 6900 N, maximal draglast är 6000 N.

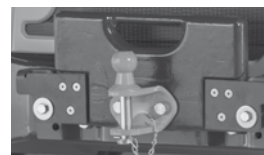

Kontrollera att släpvagnens last är rätt fördelad så att den inte orsakar en uppåtriktad lyftkraft på släpvagnskopplingen.

Extra motvikter (tillval)

Lastaren kan utrustas med extra motvikter som monteras på den bakre stötfångaren. Max. antal extra vikter (29 kg/st.) är tre stycken. Om maskinen har en extra vikt med släpvagnskoppling kan max. en extravikt monteras. Lastaren kan också utrustas med en extra sidoviktsats (80 kg eller 180 kg), som monteras bakom bakhjulen.



Extra motvikt bak 29 kg



Bakre sidovikt
(2 x 40 kg)



Bakre sidovikt
(2 x 90 kg)

Sats med arbetsljus (tillval)

Lastaren kan utrustas med extra arbetsljus för att underlätta arbete i dåligt upplysta miljöer. Arbetsljuset manövreras med omkopplaren på manöverpanelen (se sidan 14).

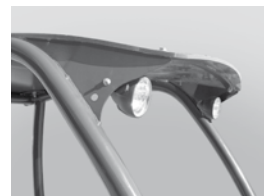

Sats med strålkastare, roterande varningsljus, blinker och reflexer (tillval)

Med detta tillval kan maskinen i vissa länder registreras för vägtrafik. Kraven varierar mellan olika länder, kontakta din lokala Avant-återförsäljare för mer information.



Tiltadapter (tillval)

Den hydrauliska tiltadaptern monteras mellan redskapet och redskapets kopplingsram. Med den kan föraren från förarsitsen tilta redskapet i sidled i båda riktningarna. Tiltadaptern är i första hand avsedd för redskap utan hydraulik, men med det extra, dubbelverkande uttaget för externhydraulik monterat fram (A35477) är det möjligt att samtidigt montera ett hydraulmanövrerat redskap (t.ex. en 4-i-1-skopa). Tiltadaptern manövreras med den extra manöverspaken för externhydrauliken (nr 7, sidan 15).



Ventil för frihjulskoppling

Omkopplare nr 16, LOCK, styr en ventil som fördelar oljeflödet mellan hydraulmotorerna på vänster och höger sida, vilket påverkar dragkraften.



LOCK OFF: I detta läge strömmar hydrauloljan från motor till motor i serie. Hjulen rullar fritt och lastaren lämnar mindre hjulavtryck på mjuka underlag.

LOCK ON: I detta läge strömmar hydrauloljan mellan hydraulmotorerna i två parallella kretsar, en för respektive sida, med ungefär samma verkan som en inkopplad differentialspärr. Detta förbättrar lastarens dragförmåga.

Antislipventil (tillval)

Ventilen fördelar oljeflödet mellan hydraulmotorerna på höger respektive vänster sida och förbättrar framkomligheten på halt och ojämnt underlag. Aktivera ventilen genom att hålla strömbrytaren på styrspaken intryckt. Ventilen släpps så snart strömbrytaren släpps.



Antislipventilens funktion styrs även av omkopplaren för ventilen för frihjulskopplingen nr 15:

LOCK ON: Antislipventilen fördelar oljeflödet mellan alla fyra hydraulmotorer, vilket ger alla fyra hjul bästa möjliga framkomlighet. Tillämpa tillräckligt högt varvtal och tryck ordentligt på körpedalen.

LOCK OFF: Drivkretsen släpps – antislipventilen fördelar oljeflödet endast mellan de två främre hydraulmotorerna på höger och vänster sida, inte mellan de två bakre hydraulmotorerna.

Extra uttag för externhydraulik, fram och bak (tillval)

Utöver standarduttaget med multikoppling för externhydraulik kan lastaren utrustas med ytterligare ett dubbelverkande uttag som tillval. Det extra hydrauluttaget kan monteras antingen fram eller bak på lastaren, och kopplingarna är av traditionell snabbkopplingstyp. Det extra uttaget styrs med spaken (nr 9) på manöverpanelen, (se sidan 15).

Lastaren kan utrustas med antingen ett bakre eller ett extra främre uttag för externhydraulik – men inte med båda.

1. Extra externhydraulik fram
 - Snabbkopplingar finns under multikopplingen.



2. Bakre snabbkopplingar
 - Snabbkopplingar finns ovanpå kylaren.

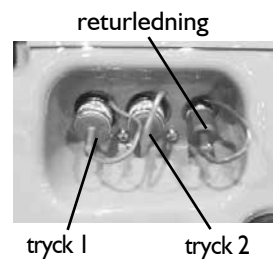

Roterande varningsljus (tillval)

Demontera det roterande varningsljuset genom att lossa fästskruven och dra ut lampan. Sätt sedan på skyddshöljet på lampan för att förhindra att vatten tränger in och skadar kopplingarna. Hantera hela lamparmaturen försiktigt. Lampan är försluten och de inre komponenterna får inte bytas ut eller repareras av användaren.



Lampan innehåller högspänningskomponenter. En skadad eller trasig lampa ska inte användas eller repareras – den måste bytas ut.

Blixtljusramp (tillval)

Blixtljusramp finns som tillval, endast till DLX hytt.



Starta motorn

Utför daglig tillsyn enligt sidan 27 innan motorn startas. Ställ in sits och speglar (om sådana finns) så att du har en bra arbetsställning och obegränsat siktfält från förarsätet. Kontrollera att alla reglage fungerar korrekt. Kontrollera att arbetsområdet är säkert. Läs och följ instruktioner för manövrering och säkerhet.



Om externhydrauliken är inkopplad och ett hydraulmanövrerat redskap är monterat på maskinen kan redskapet plötsligt röra sig och orsaka en farlig situation. Kontrollera att manöverspaken för externhydrauliken är i neutralläge när motorn startas.

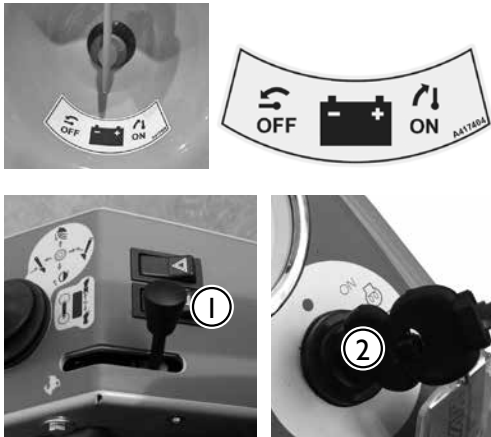

1. Vrid batteriets huvudströmbrytare till ON.
2. Flytta handgasspaken ① till ungefär ¼ gaspådrag.
3. Kontrollera att externhydrauliken ② är avstängd (spaken i neutralläge). Tryck inte på körpedalerna.
4. Vrid tändningsnyckeln ② åt höger till glödläget tills den gula indikatorn ③ för glödstiften tänds och håll kvar tändningsnyckeln i detta läge tills indikatorn slocknar igen.
5. Vrid tändningsnyckeln ② vidare åt höger tills motorn startar.

Aktivera inte startmotorn längre än 15 sekunder åt gången. Om motorn inte startar – vänta en minut innan du försöker igen. Om motorn inte startar efter upprepade försök, eller om den inte går som den ska – se felsökningsavsnittet på sidan 37, samt motorns medföljande användarmanual.

När motorn har startas:



Om externhydrauliken är inkopplad och ett hydraulmanövrerat redskap är monterat på maskinen kan redskapet plötsligt röra sig och orsaka en farlig situation. Kontrollera att manöverspaken för externhydrauliken är i neutralläge när motorn startas.



Kontrollera att alla varningsljus på manöverpanelen är släckta när motorn är igång. Om motorn inte startar efter upprepade försök, eller om den inte går som den ska – se felsökningsavsnittet på sidan 37.

Stänga av motorn (säker avstängningsprocedur)

1. Sänk ned lastararmen helt. Placera redskapet helt på marken, lägg i parkeringsbromsen, stäng av redskapet (för manöverspaken för externhydrauliken till neutralläget, se sidan 23) och låt motorn gå på tomgång.
2. Stäng av motorn genom att vrida tändningsnyckeln åt vänster till OFF-läget.
3. Släpp ut trycket ur kretsen för externhydrauliken (se sidan 15).
4. Förhindra obehörig användning av lastaren. Ta ut tändningsnyckeln och stäng av strömmen från batteriet med huvudströmbrytaren. Stäng av motorn så snart som möjligt om något av följande sker. Ta reda på orsaken innan du försöker starta om motorn.
 - Oljetrycket varningslamp tänds.
 - Lastaren eller motorn avger ett plötsligt och oväntat ljud.
 - Avgasernas färg blir plötsligt mörkare eller vit.

Körreglage



Vänj dig vid att köra maskinen i låg hastighet och på en platt, jämn och öppen plats där oavsiktliga rörelser inte orsakar problem eller fara. När du lärt dig att köra långsamt kan du öka hastigheten gradvis och lära dig att köra i högre hastigheter. Kontrollera att det inte finns några personer inom maskinens arbetsområde.

Driftprincip

AVANT 520/523/528/530 har ett hydrostatiskt drivsystem, och en hydraulpump med variabelt displacement i drivkretsen sköts i proportion med de två körpedalerna. Maskinen förflyttas med körpedalerna och handgasen. Lämpligt motorvarvtal tillämpas med handgasspaken på manöverpanelen, och önskad körriktning och hastighet sköts med körpedalerna. För maximal tryckkraft, tryck lätt på pedalen – för högre körhastighet, tryck hårdare på pedalen.

Körreglage

- Köra framåt: tryck mjukt på den högra körpedalen tills maskinen långsamt börjar röra sig.
- Köra bakåt: tryck mjukt på den vänstra körpedalen.
- När du vill stanna släpper du upp pedalen mjukt genom att lyfta på foten och maskinen kommer då att sakta in och stanna.

Motorvarvtalet kan även regleras med handgasen under körning. Grundregel: Använd lägre varvtal för lättare arbeten och högre varvtal för tunga arbeten eller i höga hastigheter.

Handgasen påverkar också rörelsehastigheten för ett hydrauldrivet redskap – ju mer gas, desto snabbare rörelse hos redskapet. Kontrollera att redskapets maximalt tillåtna oljeflöde inte överskrids.

När du vill ha stor dragkraft:

1. Välj det lägre hastighetsområdet (530).
2. Använd högt motorvarvtal.
3. Tryck mjukt på körpedalen för att välja en relativt låg körhastighet. På så sätt kan motorns och hydraulsystemets fulla kapacitet utnyttjas. Om motorn är överbelastad när du trycker på körpedalen – sluta trycka på pedalen och öka i stället motorvarvtalet och tryck mjukt på pedalen igen.



Hydrauloljans temperatur påverkar lastarens hydrostatiska drivning. När omgivningstemperaturen är under 5 °C ska du låta motorn gå och maskinen värma upp sig ordentligt innan du börjar köra. Kör försiktigt tills maskinen når sin normal arbetstemperatur.



När hydrauloljan blir varmare förändras kraftöverföringens köregenskaper. När oljan är varm och hydrauloljekylaren har kopplats in kan maskinens stoppsträcka vara längre än normalt. Om maskinen används kontinuerligt vid höga omgivningstemperaturer måste hydrauloljans typ och viskositet vara lämpade för dessa förhållanden. Kontakta Avant service.



Om en störning eller ett fel uppstår i den hydrostatiska kraftöverföringen så att bromskraften inte är tillräcklig, aktivera den elektriska parkeringsbromsen. Framhjulen låses då omedelbart, så detta bör endast göras i nödsituationer.

Styrning av maskinen

Maskinen styrs med ratten. Ratten har hydraulservo. Ett praktiskt sätt att styra är med vänster hand på rattspinnaren (knoppen på ratten). På så sätt du manövrera andra funktioner med högerhanden.



Kom alltid ihåg – säkerheten kommer först. Testa lastarens samtliga funktioner på en öppen och säker plats. Kontrollera att det inte finns några personer inom maskinens arbetsområde och inom redskapets riskområde.



Vid körning ska lastararmen alltid hållas så lågt som möjligt. Tipprisen ökar betydligt när det finns tung last på lastararmen (ett tungt redskap eller en stor last i skopan) och utskjutet är upplyft under körning.



Kör aldrig med hög hastighet när du svänger. Tänk speciellt på att med lastararmen upplyft har maskinen mycket sämre stabilitet i svängar.



Tänk på att förarsätet sticker ut utanför hjulens svängradie när du svänger med maskinen. Håll dig innanför säkerhetsbåge (annars finns risk för kollision och klämning).

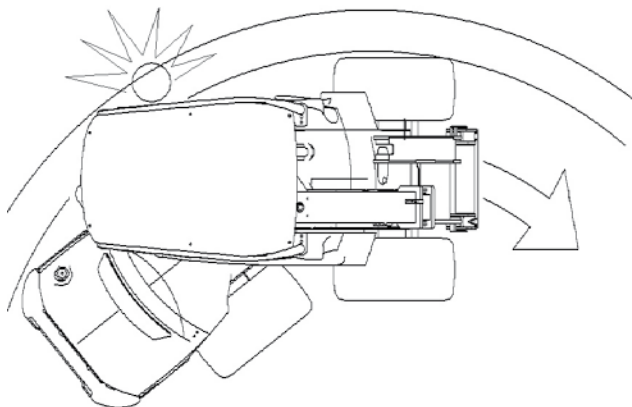

Var uppmärksam på andra maskiner och personer som rör sig i området. Kontrollera att det inte finns några personer inom maskinens och redskapets riskområde. Lastarens riskområde omfattar lastararmens räckvidd samt den yta framför, bakom och vid sidan av maskinen som berörs när den svänger. Sätt alltid ned lasten innan du lämnar maskinen – lastaren är inte konstruerad för att hålla lastararmen och lasten upplyft under en längre tid. Lär dig manövrera lastaren på en säker plats.

Lastararmsreglage

Lastararmen och skopan manövreras med multifunktionsspaken i sidled (tilta skopan) och bakåt/framåt (lyfta/sänka lastararmen).

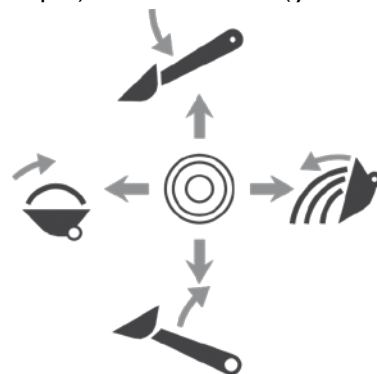

- Dra bakåt för att lyfta lastararmen.
- Tryck framåt för att sänka lastararmen.
- Tryck åt vänster för att tilta skopan bakåt (fyllning).
- Tryck åt höger för att tilta skopan framåt (tömning).

Använda externhydrauliken

Externhydrauliken (hydrauliskt manövrerade redskap) manövreras med spak nr ⑦ på manöverpanelen eller med knapparna på styrspaken (se sidan 19). Manöverspaken har ett låst läge (till vänster) som underlättar manövrering av redskap som kräver konstant oljeflöde (roterande borste, grävaggregat osv.).



Kontrollera att manöverspaken för externhydrauliken är i helt framåtriktad position när du låser den. Om spaken ligger det allra minsta fel så kommer hydraulsystemets effektivitet att minska. Justera låsbrickan vid behov.



Att gå nära ett redskap som är i drift kan orsaka allvarliga risker. Stäng av externhydrauliken innan du lämnar förarsätet eller stänger av motorn. Använd manöverreglagen endast när du sitter i förarsätet.

Krav på redskap



- Läs användarmanualen för aktuellt redskap innan du börjar använda det. Kontrollera att redskapet passar till lastaren. Kontakta din Avant-återförsäljare om det behövs.
- Kontrollera redskapets maximalt tillåtna oljeflöde. Justera motorvarvtalet så som är lämpligt för det aktuella arbetet och redskapet.
- Kontrollera att redskapet är ordentligt kopplat på kopplingsramen och att det används i enlighet med instruktionerna i användarmanualen. Följ instruktioner om personlig skyddsutrustning och säkerhetsavstånd.
- Sätt ned redskapet på underlaget och stäng av motorn innan du lämnar förarsitsen. Bekanta dig med manövrering och avstängning av redskapet på en säker plats. Följ serviceinstruktionerna.

Koppla på redskap



Redskapen kopplas på kopplingsramen så här:

Steg 1 :

- Dra upp de två låssprintarna på båda sidorna av kopplingsramen och vrid dem bakåt så att de stannar kvar i uppdraget läge.
- Kontrollera att sprintarna stannar kvar i uppdraget läge, annars kan inte redskapet kopplas på rätt sätt!



Steg 2 :

- Vinkla kopplingsramens övre kant framåt med tiltfunktionen.
- Kör lastaren framåt så att den når redskapet.



Steg 3 :

- Lyft lastararmen något så att redskapet lyfts från underlaget.
- För lastararmens manöverspak åt vänster så att kopplingsramen vinklas bakåt och dess nedre kant får kontakt med redskapet.



Steg 4 :

- Lås låssprintarna manuellt eller lås hydraullåset.
- Vissa redskap kan låsas med hjälp av låssprintarnas automatiska returmekanism. Se redskapets användarmanual. Om detta rekommenderas, för lastararmens manöverspak ytterligare åt vänster så att kopplingsramen vinklas än mer och låsmekanismen på lastararmen skjuter sprintarna in i hålen på redskapet.
- Kontrollera alltid att sprintarna sitter säkert i hålen på redskapet.

Hydraulisk kopplingsram för redskap (tillval)

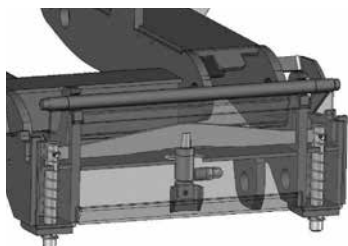

Den hydrauliska kopplingsramen gör det möjligt att från förarsätet koppla på och av redskap. På kopplingsramen sitter en hydraulcylinder som förflyttar låssprintarna uppåt och nedåt. Hydraulsystemet drivs elektriskt och fungerar även när motorn är avstängd, förutsatt att tändningslåset är i läge "ON" (ström inkopplad). Manöveromkopplaren finns till höger på manöverpanelen (se sidan 14).

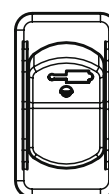

Omkopplaren uppåt:
Låssprintarna öppna

Omkopplaren nedåt:
Låssprintarna låsta



Kontrollera alltid att låssprintarna sitter säkert i hålen på redskapet. Båda sprintarna måste vara låsta. Undvik att redskapet oavsiktligt lossnar från kopplingsramen. Manövrera hydraulkopplingen endast när redskapet är nära underlaget.

Koppla in redskapets hydraulslangar

Redskapets hydraulslangar är utrustade med ett multikopplingsystem som kopplar samman alla slangarna samtidigt.



Koppla in multikopplingen

Rikta in tapparna på redskapets koppling mot de motsvarande hålen på lastarens koppling. Inkoppling är inte möjlig om multikopplingen av någon anledning är felaktigt monterad på redskapets slangar. Koppla in och lås multikopplingen genom att föra spaken i riktning mot lastaren.

Spaken bör gå lätt hela vägen till låst läge. Om spaken inte går lätt, kontrollera att kopplingarna på redskap och lastare är rätt placerade och riktade mot varandra och rengör kopplingarna. Stäng av motorn och släpp ut trycket i ledningarna till externhydrauliken.

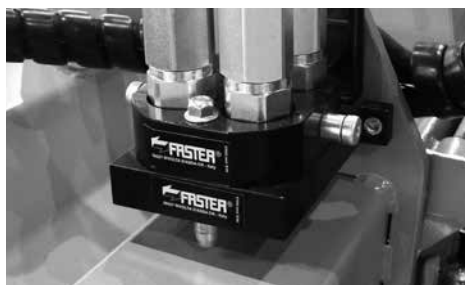

Koppla ur multikopplingen

- Sätt ned redskapet på en fast och plan yta före urkoppling. Stäng av externhydrauliken. Koppla ur redskapets slangar genom att samtidigt trycka på den röda knappen på multikopplingen och föra spaken bort från maskinen.
- Sätt sedan multikopplingen i "parkeringsläge" på redskapet.



Kontrollera när du kopplar på ett redskap att hydraulslangarna inte sträcks alltför mycket och att de inte kan komma i kläm under arbetet med maskinen och redskapet.

Kontrollera att redskapet är fastlåst på lastaren



Kontrollera att redskapet är ordentligt kopplat på kopplingsramen. Ett redskap som lossnar kan tippa över eller falla ned på lastaren och orsaka personsador.



Försök inte att låsa låssprintarna med hjälp av låsmekanismen på lastararmen när redskapet är mer än en (1) meter över underlaget. Lås låssprintarna för hand och kontrollera att båda sprintarna låser ordentligt i hålen på redskapet.



Läs också alltid kompletterande instruktioner i redskapets användarmanual om hur redskapet kopplas på och används.

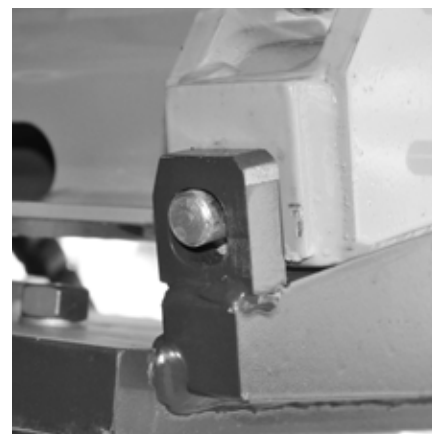

Släppa ut trycket ur hydraulsystemet

Kontrollera att det inte finns något tryck i hydraulsystemet som skulle kunna medföra fara i samband med servicearbete. För att släppa ut trycket ur hydraulsystemet stänger du först av motorn och sänker sedan lastararmen helt. För alla manöverspakar, inklusive spakarna för teleskoputskjutet och externhydrauliken, fram och tillbaka till deras ändlägen några gånger. Kom ihåg att lastararmen eller redskapet kan röra sig när trycket släpps ut. Rör på spakarna tills alla rörelser har avstannat.

Hytter

AVANT 520/523/528/530 kan som tillval utrustas med hytt L, LX och DLX. Alla hytterna är ROPS- och FOPS-certifierade



L hytt



LX hytt



DLX hytt

Reglage i DLX-hytten



I DLX-hytten sitter vissa reglage (se detaljer på sidan 14) till höger på manöverpanelen. På manöverpanelen finns reglagen för parkeringsbroms, värmefläkt, hydraulisk kopplingsram för redskap, varningsblinkers och roterande varningsljus.

Vindrutetorkare och spolare



På lastare med LX-/DLX-hytt sitter vindrutespolarens tank och påfyllningslock på utsidan av hytten, framför vindrutans till vänster.



På lastare med L-hytt sitter tanken bakom vänster framhjul och tankmynningen sitter på fotbrädet i hytten.



	ROPS säkerhetstak	Hytt L	Hytt LX	Hytt DLX
ROPS- och FOPS-certifierad	x	x	x	x
Monteras på ROPS-standardram	-	x	-	-
Vindrutetorkare och spolare, höger ruta och bakruta	-	x	x	x
dörr och värmeelement	-	-	x	x
Framljus	x	x	x	x
Sats med vägtrafikljus	Tillval	Tillval	Tillval	x
Sats med arbetsljus	Tillval	Tillval	Tillval	x
Panelinteriör, sits med textilkädsel, radio	-	-	-	x
Stänkskydd fram/bak	-/Tillval	-/Tillval	x/Tillval	x/x
Sitsvärmare	x	x	x	x
Säkerhetsbälte	2-punkts	2-punkts	3-punkts	3-punkts
Luftfjädrad sits	-	-	-	Tillval

Avfrostning/Avimning

- Ställ in värmefläkten på läge 4.
- Ställ in högsta möjliga temperatur.
- Rikta framventilerna mot fönstren. Stäng alla andra ventiler.



Börja inte köra förrän du har full sikt i alla riktningar. Låt lastaren värma upp ordentligt.

Värmare

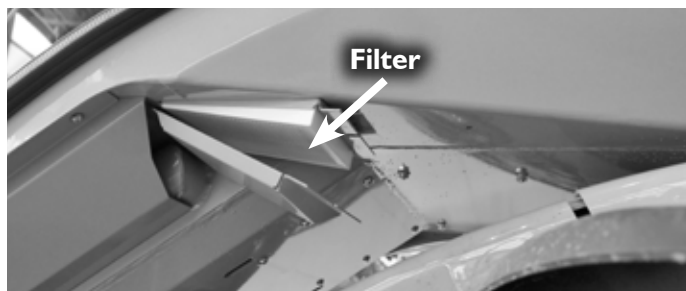
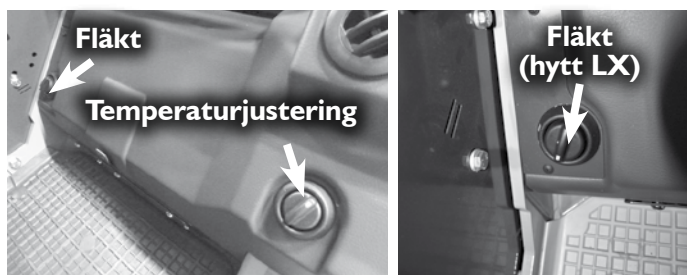

Värmarens temperaturreglage i hytterna LX/DLX sitter i fotutrymmet till vänster. På lastare med LX-hytt sitter fläktens hastighetsreglage i fotutrymmet. På lastare med DLX-hytt sitter fläktens hastighetsreglage uppe till höger på panelen.

Luftflödestemperaturen kan regleras med värmarens vridomkopplare, som sitter på förarsätet. Luftflödet kan riktas med munstyckena i frontpanelen och i fotutrymmet.

Hytten är utrustad med ett luftcirkulationssystem för snabbare uppvärmning. Det finns en ventilationslucka under sitsen, i fotutrymmet. Så snart som luckan öppnas börjar värmesystemet suga in varmluft från hytten och cirkulera den genom munstyckena baktill i hytten. På så sätt värms hytten upp snabbare när det är kallt ute. Systemet kan även användas för nedkylning.



Vid uppvärmning, stäng av luftcirkulationen så snart som temperaturen i hytten har blivit tillräckligt hög, annars fortsätter hytten att värmas upp och kondens börjar bildas på fönstren.

Filterpatronen är utbytbar och kan bytas från hyttens utsida, under dörren på vänster sida (se bild ovan). Filterpatronen (produktkod 65118) bör bytas oftare i dammiga miljöer.



Hyttens luftventil sitter baktill i höger hörn och får ej övertäckas då det kan leda till att kondens bildas på fönstren. Lastaren får inte användas utan att filterpatronen sitter på plats eftersom det kan leda till att alltför mycket damm samlas i ventilationssystemet.

Säkerhet

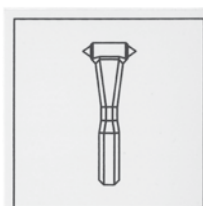

Bekanta dig med de speciella köregenskaperna och utrymmesbehoven hos denna midjestyrd lastare, med tillhörande hytt, på en plan, jämn och öppen yta.

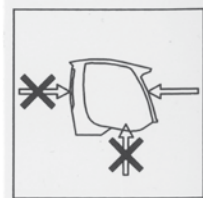

Tänk på att hytten sticker ut utanför hjulens svängradie när du svänger med maskinen. Detta är särskilt viktigt att tänka på när du kör i trånga utrymmen, så att hyttens bakdel inte skadas.

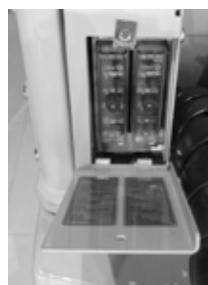

I nödsituationer kan vindrutan krossas med nödhammaren som finns i hytten. På så sätt går det att snabbt ta sig ut ur hytten.

Huvudsäkringsdosan på maskiner med LX-/DLX-hytt är placerad på hyttens utsida, på höger sida under vindrutan. Se sidan 33.



Kör inte lastaren när hyttedörren är öppen. Vrid inte heller ratten när hyttedörren är öppen. Detta kan leda till att dörren går sönder.

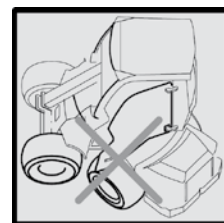

Service- och underhållsinstruktioner

Reservdelar finns hos din återförsäljare eller auktoriserade serviceverkstad för Avant.



Om du är osäker på hur en serviceåtgärd ska utföras, fråga efter mer information innan arbetet inleds. Kontakta Avant service.

Säkerhetsinstruktioner för underhåll

- Stäng av motorn och låt den svalna innan något servicearbete inleds.
- Montera servicestödet på lastarmens cylinder när arbete ska utföras under lastarmen.
- Installera ramlåset när maskinen ska lyftas, t.ex. vid däckbyte.
- Koppla bort batteriet innan arbete med eller underhåll av motorn eller utrustningen påbörjas.



Kontrollera slangar och komponenter i hydraulsystemet endast när motorn är avstängd och hydraultrycket är utsläppt. Reparera alla läckage så fort de upptäcks – ett litet läckage kan snabbt växa till ett stort. Använd inte maskinen om du har lagt märke till fel eller läckage i hydraulsystemet. Läckande hydraulolja kan orsaka allvarliga personskador och är skadlig för miljön.

Kontrollera om hydraulslangarna har några sprickor eller är slitna på annat sätt. Var uppmärksam på hur slangarna slits och avbryt arbetet om det yttre skiktet på någon slang är utslitet. Om det finns tecken på oljeläckage, placera en bit kartong under det troliga läckagestället för att hitta läckaget. Om du hittar något som är fel måste slangerna eller komponenterna bytas ut. Kontakta din återförsäljare eller serviceverkstad för Avant när det gäller reservdelar.

På lastare med mjukkörningsfunktion finns en tryckackumulator i lastarmens hydraulkrets. Kopplar inte ur någon av hydraulkomponenterna innan ackumulatoren har isolerats från kretsen och det kvarvarande trycket har släppts ut.



Hantera aldrig trycksatta hydraulkomponenter eftersom utströmmande hydraulolja med högt tryck kan orsaka allvarliga personskador. Sök aldrig efter läckor med händerna. Använd inte maskinen om du har lagt märke till något fel i hydraulsystemet. Kontakta omedelbart läkare om du får hydraulolja på huden.



Bär skyddsglasögon och handskar vid service av maskinen.



De olika vätskorna i maskinen är skadliga för miljön. Lämna spillolja och andra vätskor till återvinningsstation.

Installera servicestöd och ramlås

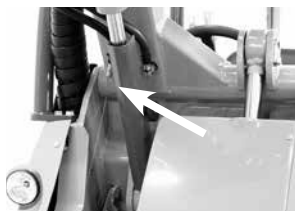

Det röda servicestödet för lastarmens lyftcylinder finns längst ut på lastarmen, bakom kopplingsramen. Kontrollera att lastarmen är fixerad i upplyft läge vid underhållsarbeten genom att montera servicestödet på lyftcylinderns kolvstång. Fixera servicestödet på kolvstången med hjälp av den långa skruven som finns på stödet.

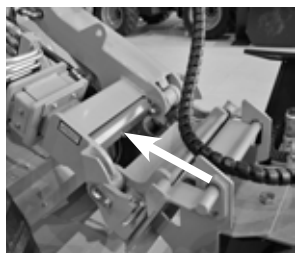

Ramlåset finns ovanför midjeleden, under förarsätet, och sitter fast med en skruv. Ramen kan låsas med det röda ramlåset. På så sätt fixeras midjeleden så att lastaren rör sig rakt framåt, t.ex. under transport. Installera ramlåset i hålen på den främre och den bakre ramen och säkra det med saxsprinten.



Daglig tillsyn

- Däcktryck
- Lastarmens rörelser
- Kör- och styrreglage
- Eventuellt smörjningsbehov
- Eventuell rengöring av motorrum och kylare
- Eventuella oljeläckage
- Låsning av redskap och låssprintar på kopplingsram, funktion hos redskap, placering av redskapets slangar
- Lastarens allmänna skick, teleskoputskjutets åtdragningsgrad
- Allmänt skick för säkerhetsbågen, säkerhetsbältet, lampor och annan säkerhetsutrustning

Underhållsschema

Följande tabell visar underhålls- och servicepunkter och intervall för dessa. Det finns mer detaljerade instruktioner om respektive servicearbete, i nummerordning, på följande sidor.

Lastare		Varje vecka	Efter 50 h	Vid 400 h/år
1	Kontrollera däcktrycket	■		
2	Rengör maskinen	■		
3	Smörj maskinen	■		
4	Batterikontroll		●	●
5	Kontrollera hydrauloljenivån	●		
6	Kontrollera kylvätskenivån	●		
7	Byt hydrauloljefilter		●	●
8	Byt hydraulolja		●	●
9	Kontrollera att skruvar, muttrar och kopplingar är åtdragna.		●	
10	Kontrollera trycket i hydraulsystemet *)		●	■
11	Justera trycket i hydraulsystemet *)		●	■
12	Kontrollera glidplattorna 1, 2, 3 och 4 på lastarmen	●	■	●
13	Justera eller byt ut glidplattorna 1 och 2		■	●
14	Kontrollera/byt ut glidplattor 5, 6, 7 och 8			●
Motor				
15	Rengör luftfilterelement	■	●	
16	Byt luftfilterelement			●
17	Kontrollera motoroljenivån	●	●	
18	Byt motorolja			●
19	Byt motors oljefilter			●
20	Kontrollera skick och spänning för generatorremmen			●
21	Kontrollera vattenslangar och slangklämmor			●
22	Byt bränslefilter			●
23	Rengör cellerna i kylaren	●		●
24	Byt kylvätska			■

● Underhållsarbete

■ Vid behov.

*) En tryckmätare för 250 bar, utrustad med manometerkoppling, krävs för att kontrollera hydraultrycket för lastarmen och externhydrauliken.

2. Rengöring av maskinen

En ren maskin är inte bara en fråga om det yttre intrycket. Alla ytor, lackerade och andra, håller sig i bättre skick med regelbunden rengöring. En smutsig maskin blir varmare under drift och mer smuts samlas i luftrenaren, vilket kan orsaka skador på motorn. Var extra noga med att rengöra motorn, motorrummet, kylarna, utrymmet för hydraulpumparna, de hydrauliska snabbkopplingarna och hydrauloljetankens kåpa. Lastarens utsida kan tvättas med högtryckstvätt. Undvik dock att spruta direkt mot hydraulkomponenter (slangar, cylindrar), dekaler och kylare. Rengör hyttens interiör med ett mildt rengöringsmedel och lämplig städutrustning. Smörj alla smörjställen efter tvätt, även redskapets kopplingsram och dess låssprintar.



Lastaren är utrustad med en kylare för hydrauloljan som sitter på höger sida av den främre ramen på. Kontrollera att cellerna i oljekylaren rengörs med tryckluft vid varje servicetillfälle – och ännu oftare om lastaren används under dammiga förhållanden. Ta bort täckpanelen på höger sida före rengöring av oljekylaren.

3. Smörjning av maskinen

Smörjningen av ledtappar är mycket viktig för att undvika slitage. De flesta smörjställena finns på lastararmen. Bilden på sidan 35 visar placeringen av smörjniplarna.

4. Batterikontroll

Kontrollera och rengör batteriterminalerna regelbundet. Kontrollera även att batterikablarna och terminalisoleringen är hela och att de sitter som de ska. Kontrollera att batterikablarna inte skaver mot några vassa kanter. Kontrollera även att batteriets huvudströmbrytare med kablar är hela och att de sitter som de ska.

5. Hydraulolja, nivåkontroll

Hydrauloljenivån kan kontrolleras med nivåstickan i påfyllningsröret. Oljenivån bör vara vid den nedre markeringen på nivåstickan när lastararmen är upplyft. Fyll på vid behov. Låt inte några föroreningar komma in i hydrauloljetanken under detta arbete. På insidan av nivåstickans lock finns ett luftningsfilter som bör rengöras eller bytas ut en gång per år. **Kom ihåg att använda servicestödet (sidan 28).**



6. Kontrollera kylvätskenivån



Öppna aldrig den trycksatta kylvätskebehållaren när motorn är varm. Varm kylvätska kan spruta ut och orsaka allvarliga brännskador. Låt alltid motorn svalna helt innan du öppnar kylvätskebehållaren.



7. Byte av hydrauloljefilter

Returfiltret för hydrauloljan finns ovanpå hydrauloljetanken, under den främre kåpan. Ta bort kåpan och byt oljefilterpatronen.

Kom ihåg att använda servicestödet (sidan 28).

Filtret på hydrauloljans trycksida finns i den bakre ramen, vid sidan av hydraulpumparna. Håll fast skruven i filterhuset med en 12 mm insexnyckel medan filtret skruvas loss och byts mot ett nytt filter.



8. Byte av hydraulolja

Vid byte av hydraulolja kan den gamla oljan tas upp med en sugpump eller tappas ur genom att avtappningspluggen öppnas (på höger sida av den främre ramen, intill midjeleden). I båda fallen är det viktigt att rengöra den magnetiska avtappningspluggen. Volymen för hydrauloljetanken är 36 liter. Använd mineralolja för hydraulsystem, certifierad enligt ISO VG-46.



Syntetiska hydrauloljor eller biohydrauloljor får inte användas.

9. Kontroll och åtdragning av skruvar, muttrar och kopplingar

Kontrollera regelbundet att skruvar, muttrar och kopplingar är åtdragna. Det är dock viktigt att de inte dras åt för hårt. Dra endast åt skruvar, muttrar och kopplingar om det verkligen behövs. Hjulmuttrar ska dras åt 250 Nm



Dra åt hjulmuttrarna efter de fem första driftstimmarna. Kontrollera regelbundet att hjulmuttrarna är åtdragna.

10. Kontrollera trycket i hydraulsystemet

Följande kontrollpunkter och inställningar finns för hydraultrycket till olika funktioner:

Externhydraulik:

Trycket mäts från mätpunkten, med maximalt motorvarvtal och genom att föra externhydraulikens manöverspak till dess ändläge och sedan åt sidan. Trycket ska vara inställt på 185 bar (520/523) och 200 bar (528/530).



Tryck till drivmotorer:

För att kontrollera trycket i drivkretsen måste man montera en tryckmätare i varje tryckledning om trycket verkar vara påtagligt fel. Det finns två patronventiler för tryckreducering som är fast inställda på 350 bar (520/523/528) och 370 bar (530).

Vi rekommenderar att hydraultrycket kontrolleras endast av en behörig och erfaren tekniker. Kontakta din Avant-återförsäljare om du behöver hjälp.

11. Justera trycket i hydraulsystemet

Om trycket i hydraulsystemet verkar vara fel eller om tryckkontrollen visar att trycket är fel så kan det justeras. Alla justeringsskruvar skyddas av en 13 mm kupolmutter med en underliggande tätningsring. Se till att tätningsringen inte försvinner när du tar bort muttern. Justera trycket med en insexnyckel, max 1/8 varv åt gången. Se bilderna för placering av tryckjusteringspunkter.

Externhydraulik:

Trycket justeras med tryckreduceringsventilen vid huvudstyrventilen. Tryckjusteringsskruven finns till höger, längst ned på ventilhuset (se bild). Justera genom att vrida på skruven med en skruvmejsel 185 bar (520/523) och 200 bar (528/530).



Tryck till drivmotorer:

Kan inte justeras. Om trycken är påtagligt felaktiga måste man byta ut patronventilerna för tryckreducering som har en fast inställning på 350 bar (520/523/528) och 370 bar (530).



Överskrid aldrig de rekommenderade inställningarna för hydraultrycket. Alltför högt hydraultryck kommer att skada hydraulpumparna, cylindrar och hydraulmotorer.



Garantin gäller inte för skador som orsakats av alltför högt hydraultryck.

12-14 Justering och byte av teleskoputskjutets glidplattor

Lastararmens teleskoputskjut är utrustat med utbytbara glidplattor. Längst ut på den yttre lastararmen finns det glidplattor tillverkade av nylon. 1, 2, 3 och 4. Det finns dessutom fyra glidplattor tillverkade av aluminiumbrons (nr 5, 6, 7 och 8) längst in på den inre lastararmen. Alla glidplattor kan bytas ut och nylonglidplattorna längst ut på den yttre lastararmen kan också justeras. På så sätt kan det naturliga slitaget som uppstår när teleskoputskjutet används kompenseras.

Glidplattorna nr 1 till 4 kan justeras genom att tunna justeringsplattor monteras mellan lastararmen och glidplattan. Skjut ut teleskopet nästan så långt det går och tryck lastararmen mot underlaget för att på enklaste sätt montera justeringsplattan under glidplatta nr 2. Om glidplattorna uppvisar betydande slitage är det dock klokt att byta både platta nr 1 och 2.

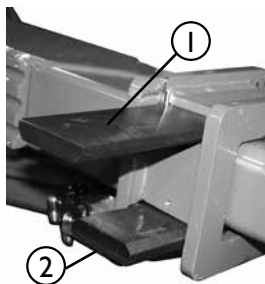

Glidplattorna nr 5 till 8 längst in på den inre lastararmen håller mycket länge vid normal användning. Glidplattor nr 5, 6, 7 och 8 bör kontrolleras efter varje 400 driftstimmar och bytas ut efter minst 800 driftstimmar. Kontrollen utförs genom att den inre lastararmen tas ut helt ur den yttre lastararmen. Byt ut plattorna om de är så slitna att de är i nivå med lastararmen eller om lastararmens svängrum är för stort och inte kan åtgärdas genom justering av glidplattorna nr 1 till 4.

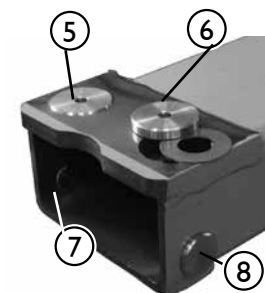
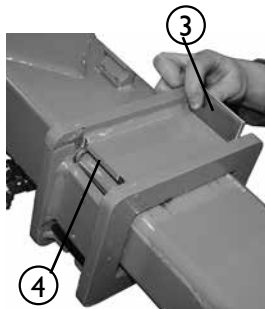

Artikelnummer för glidplattorna:

Glidplatta 1 och 2: A48339

Glidplatta 3 och 4: A48340

Glidplatta 5 och 6: A47922

Glidplatta 7 och 8: A48343

Bricka under glidplatta 5 och 6: A47941

Justeringsplatta, kort: A48013

Justeringsplatta, lång: A48014

15.-16. Rengöra luftfilterelement

1. Kläm på gummiventilen på filterhuset så att filtret töms på vatten och smuts.
2. Torka ren filterhusets utsida innan du öppnar filtret.
3. Ta loss filterpatronen.
4. För att rengöra filtret – knacka försiktigt filtrets stängda ände mot en plan, ren yta. Rengör aldrig filtret med tryckluft!
5. Ta inte bort några inre komponenter.
6. Rengör filterhusets inre komponenter med en fuktig trasa.
7. Sätt tillbaka filterpatronen och kontrollera att filtret och filterhuset sitter ordentligt och att de är ordentligt tillslutna.



17.-24. Service, motor

AVANT 520/523/528/530 är utrustad med en Kubota dieselmotor. Service- och underhållsinstruktioner för motorn finns i användarmanualen från Kubota som levereras med lastaren.

Säkringar

Om ett elektriskt fel uppstår, kontrollera alltid säkringarna först. Om en säkring utlöses upprepade gånger, försök hitta orsaken. Någon av kablarna kan vara skadad. Kontakta service.

Avant 520/523/528/530 är utrustad med separata säkringsdosor:

På lastare med L-hytt och säkerhetsbåge

sitter säkringsdosan utanpå hytten, till höger om lastararmen. På lastare med säkerhetstak (ROPS) eller L-hytt, lyft om möjligt först lastararmen för att lättare komma åt säkringsdosan. Kom ihåg att använda servicestödet. Om det inte går att lyfta lastararmen kan säkringarna kontrolleras efter att den högra täckpanelen har tagits bort.

På lastare med LX- eller DLX-hytt sitter säkringsdosan under en täckplåt under vindrutan.

25A 12V ulosotto, etu jatkuva Perävaunupistoke	25A 12V outlet front, cont. Trailer outlet	25A Hydraulic oil cooler
25A Tietikennesarja	25A Road traffic light kit	10A Indicator lights Gauges dashboard Horn
20A	20A	30A 12V outlet dashboard Standard work lights
10A Vahde/jarru T50	10A Parking brake Drive speed switch	20A Boom floating Hydraulic rear lift
30A 12V ulosotto, etu Hydr. työlaitekinnitys	30A 12V outlet front Hydr. quick attach plate	25A Cab: wiper & washer Cab: heater fan
15A Lisätöyvalot Etu-ulosoton kahdenus	15A Front/rear aux hydr. select switch 400/500	25A Joystick Seat heater
25A Hydrauliloljynjäähdytin		
10A Merkkivalot Määräisto Äänimerkki		
20A 12V ulosotto, kojetaulu Standard työvalot		
20A Puomin kellunta Takasostolaitte		
25A Hytti-pyyhitin-pesuri Hytti-puhallin		
15A Joystick Istuimlämmitys Etu-/takaaulosoton valintakytkin 400/500		

LX- och DLX-hytt

Säkerhetstak (ROPS) eller L-hytt

Säkring för fläkt till hydrauloljekylare

Den röda indikatorn nr. 2 på instrumentbrädan visar om säkringen för fläkten till hydrauloljekylaren löst ut. Om indikatorn tänds, kontrollera 25 A-säkringen för oljekylarens fläkt. Kontakta Avant service om det behövs.

Starthjälp

Motorn kan vid behov startas med hjälpström och lämpliga (tillräckligt grova) hjälpstartkablar. Anslut först pluskabelns ena ända till pluspolen (+) på det urladdade batteriet. Anslut sedan pluskabelns andra ända till pluspolen (+) på det laddade batteriet. Anslut minuskabelns ena ända till minuspolen (-) på det laddade batteriet. Anslut sedan minuskabelns andra ända till en fast, olackerad metalldel på den döda lastarens motor, så långt som möjligt från det urladdade batteriet.



Läs användarmanualen till fordonet som lämnar hjälpströmmen för att kontrollera att fordonet är lämpat för detta. Fordonet kan skadas när det lämnar hjälpström.



Batteriet får aldrig förbikopplas och inga kablar får anslutas direkt till startmotorn. Detta kan skada motorn.

Bränslepåfyllning

Kontrollera bränslenivå och fyll på i tanken vid behov. Se till att fylla på med bränsle innan tanken blir helt tom. Om tanken blir tom måste bränslesystemet luftas manuellt innan motorn kan startas igen. Om möjligt, tanka lastaren efter användning för att på så sätt förebygga att vatten kondenseras i bränsletanken.

Använd endast dieselbränsle med ultralåg svavelhalt, i enlighet med specifikationerna på sidan 11. Andra typer av bränsle får ej användas eftersom avgassystemet och motorns bränsleinsprutningssystem kräver rent och högkvalitativt bränsle.



Använd endast rent bränsle och var försiktig när du tankar lastaren så att smuts och vatten inte kommer in i bränsletanken. Rengör tanklocket och ytan runt omkring innan du tar av locket. Bränslet ska alltid förvaras i en lämplig och godkänd behållare. Vatten i bränslet kan orsaka allvarliga skador på motorns bränsleinsprutningssystem.



Stäng alltid av motorn och låt den svalna innan påfyllning av bränsle. Spill inte bränsle vid påfyllning. Skulle detta hända, torka omedelbart bort bränslet för att undvika brandrisk. Utsätt aldrig bränslet för någon form av användningskälla. Rök inte i samband med påfyllning av bränsle.

Kontrollera regelbundet att alla bränsleledningar är hela och att de sitter ordentligt. Fäst eller reparera dem vid behov. Bränslesystemet bör noggrant kontrolleras och bränsletanken bör rengöras vartannat år.

Förvaring av maskinen

Före längre förvaring ska lastaren rengöras noggrant och lackerade ytor kontrolleras och vid behov bättras för att undvika rostskador. Smörj alla smörjställen och olja in cylindrarnas kolstänger. Ta ut batteriet och förvara det på korrekt sätt. Vi rekommenderar att den årliga servicen utförs innan förvaringen inleds. Om möjligt, förvara maskinen inomhus. Om maskinen måste förvaras utomhus, ska den täckas med tillämpligt skydd (artikelnummer 65478). Se motorns användarmanual för instruktioner för hur du bäst förbereder motorn för långtida förvaring och för instruktioner om hur du startar den efter långtidsförvaring.

Lastarens stålkonstruktioner



Kontakta Avant service om någon del av lastarens stålkonstruktion skadas. En felaktig reparation kan orsaka farliga situationer.



Om maskinens säkerhetsbåge (ROPS) eller säkerhetstak (FOPS) skadas måste maskinen tas till Avant service för kontroll. Det är inte tillåtet att reparera ROPS och FOPS.

Smörjställen

Följande bilder visar smörjställenas respektive placering.

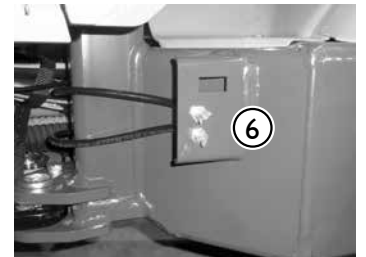
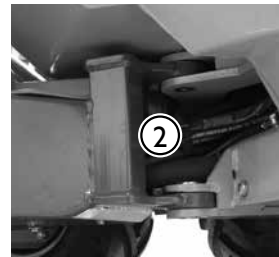
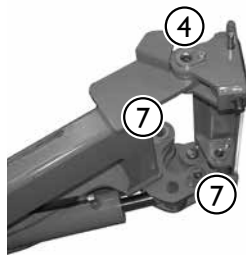
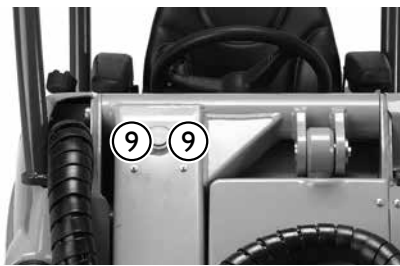
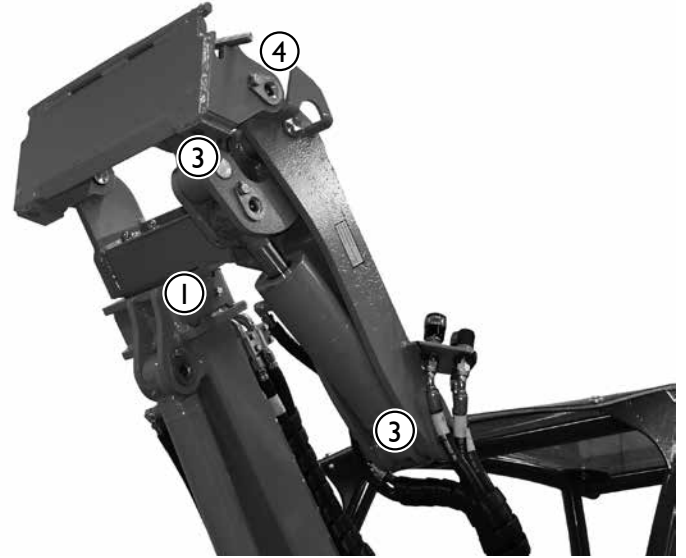
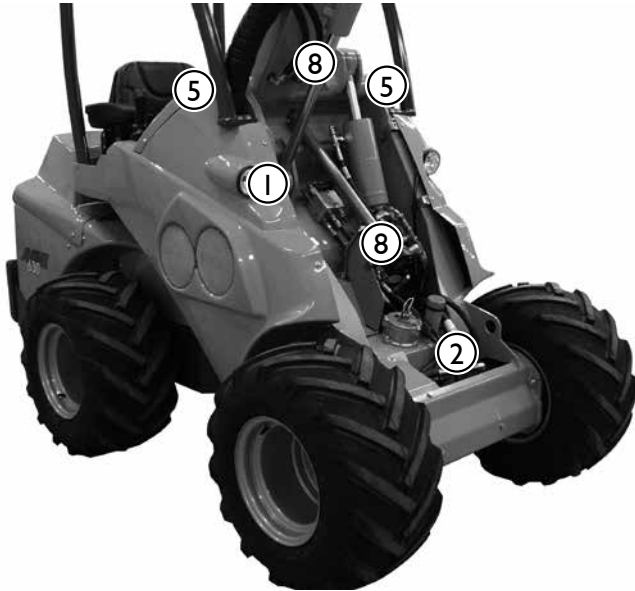

Smörjställen		st.
1.	Lyftcylinder, båda ändar	2
2.	Styrcylinder, båda ändar	2
3.	Tiltcylinder, båda ändar	2
4.	Ledtappar på kopplingsram/lastarm	2
5.	Ledtapp på lastarm	2

Smörjställen		st.
6.	Midjeled	2
7.	Tiltmekanism	3
8.	Utjämningscylinder, båda ändar	2
9.	Teleskoputskjut, smörj med lastarmen helt indragen	2



Kontrollera åtdragning av ledtapparnas låsskruvar, dra åt och använd gånglåsning om de är lösa.

Glödlampor

Glödlampa		Lamptyp
1.	Framljus och halogenarbetslampor	Led
2.	LX/DLX Strålkastare	H4

Filter

Följande bilder och tabeller visar placering och artikelnummer för filtren.

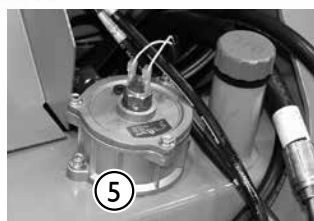
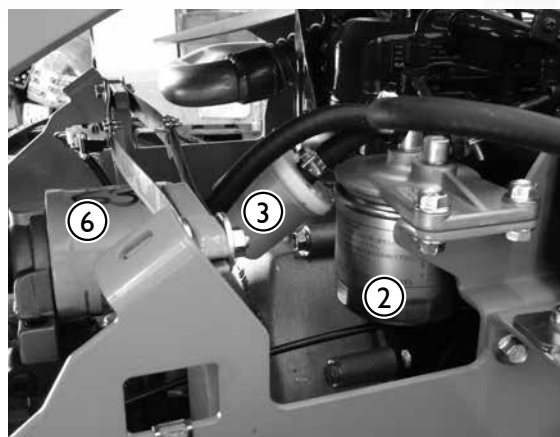

Avant filter	Avant 520	Avant 523	Avant 528/530
1. Luftfilter	64712	66516	64956
2. Bränslefilter	64626	64626	64626
3. Bränslefilter, förfilter	64657	64657	64657
4. Motoroljafilter	64207	64207	64627
5. Hydrauloljafilter, returledning	74093	74093	74093
6. Hydrauloljafilter, tryckledning	64807	64807	64807
Filtersats	A416943	A425525	A48036

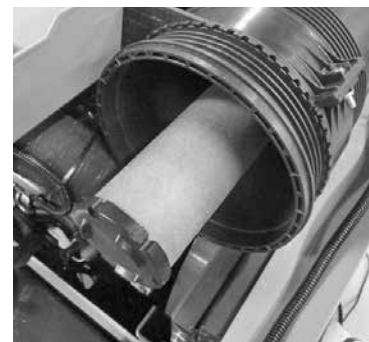

7. Bränslesystemets vattenseparator, innehåller ett filter (artikelnr. 64963). Filtret ingår ej i filtersatsen och behöver bytas endast om vattenseparatorn fylls med vatten.

Luftfilter, inre filterelement
(bytes endast vid behov)
64713 (520), 66517 (523)
65229 (528/530)

Felsökning

Problem	Möjlig orsak	Åtgärd
Tändningen fungerar inte.	Huvudströmbrytaren är inte påslagen.	Slå på huvudströmbrytaren.
	Batteriet är urladdat, alltför låg batterispänning.	Kontrollera och ladda batteriet.
	Utlöst säkring.	Kontrollera säkringarna. Om säkringen utlöses igen – undersök orsaken. Kontakta service.
	Batterikablarna är inte ordentligt anslutna.	Kontrollera batterikablarna och polerna och rengör och dra åt dem vid behov.
Tändningen fungerar men motorn startar inte, eller startar och stannar direkt.	Slut på bränsle eller fel typ av bränsle.	Fyll på bränsletanken med rätt typ av bränsle. Töm bränslefiltret på vatten. Evakuera bränslesystemet, se sidan 34.
	Bränslet når inte motorn, bränslefiltret eller bränsleledningen är tilltäppt.	Töm bränslefiltret på vatten. Evakuera bränslesystemet, se sidan 34.
		Kontrollera att bränsleslangar och bränslefilter är rena och utan isbildning. Byt bränslefilter, rengör bränsleledningarna.
	Kall omgivningstemperatur.	Håll tändningsnyckeln i glödtändningsläge under en längre stund. Se till att glödtändningsindikatorn är släckt innan du försöker starta motorn. Håll tändningsnyckeln i glödtändningsläge i upp till 5 sekunder.
		Använd rätt typ av motorolja.
	Manöverspaken till externhydrauliken är i låst läge.	Sätt spaken i mittläge (neutralläge).
Batteriet urladdat eller skadat.	Hjälptestarta med ett annat batteri (se sidan 34), ladda batteriet eller byt ut batteriet om det är skadat.	
Motorn är överhettad.	Kylaren är igentäppt.	Rengör kylaren och fläkten från motorsidan.
	Låg kylvätskenivå.	Fyll på med kylvätska.
	Kylsystemet läcker.	Kontrollera att locket på den trycksatta kylvätskebehållaren sitter ordentligt. Kontrollera hela kylsystemet, inkl. slangar och anslutningar.
Hydraulsystemet är överhettat.	Låg hydrauloljenivå	Kontrollera och fyll på, se sidan 30.
	Oljekylaren är igentäppt.	Rengör kylaren och fläkten.
	Fläkten är trasig.	Kontrollera och rengör fläkten, reparera vid behov.
	Hydrauloljeflödet är begränsat.	Kontrollera att ventilen för externhydraulik är helt öppen vid användning av redskap som kräver stort oljeflöde. Justera spakens låsbricka vid behov.
	Hydraulsystemet är överbelastat.	Använd redskapet med ett lägre motorvarvtal, använd bara en av hydraulpumparna och kontrollera att redskapet är helt och fungerar som det ska.
Lastaren rör sig inte trots att parkeringsbromsen har lossats.	Dålig anslutning till kablaget för parkeringsbromsens omkopplare en utlöst säkring eller felaktig omkopplare.	Kontrollera kablar, säkringar och omkopplare, reparera vid behov. Kontakta service.
	Lågt hydraultryck.	Kontakta service för kontroll av tryck.
	Trasig magnetventil.	Kontrollera och byt ut om nödvändigt. Kontakta service.

Utfört underhåll

1. Kund _____

2. Lastarmodell _____ Serienummer _____

3. Leveransdatum _____

Datum för utförd service dd/mm/åååå	Drifttimmar	Anmärkningar	Service utförd av: Stämpel/ namnteckning
___/___/____	_____ / 50 h		
___/___/____	_____ / 450 h		
___/___/____	_____ / 850 h		
___/___/____	_____ / 1250 h		
___/___/____	_____ / 1650 h		
___/___/____	_____ / 2050 h		
___/___/____	_____ / 2450 h		
___/___/____	_____ / 2850 h		
___/___/____	_____ / 3250 h		
___/___/____	_____ / 3650 h		
___/___/____	_____ / 4050 h		

EG FÖRSÄKRAN OM ÖVERENSSTÄMMELSE

1. Tillverkare: **Avant Tecno Oy**
2. Adress: **Ylötie 1
FI-33470 Ylöjärvi
FINLAND**
3. Placering för teknisk konstruktionsfil: **Samma som tillverkare**
4. **Vi försäkrar härmed att nedan angiven maskin uppfyller EG-direktiv:
2006/42/EG (maskiner), 2014/30/EG (EMC) och 2000/14/EG
(bulleremission).**
5. Kategori: **ENTREPRENADMASKIN/LASTARE/KOMPAKTLASTARE**
6. Modell: **AVANT** _____
7. Serienummer: _____
8. Tillverkningsår: _____
9. Direktiv/Rutin för bedömning av överensstämmelse/Anmält organ:

2006/42/EG	Självcertifiering	-----
2014/30/EG	Självcertifiering	-----
2000/14/EG Bilaga VI	Typprov	Natural Resources Institute Finland, Measurement and Standardization Vakolantie 55, 03400 Vichtis, FINLAND NB 0504

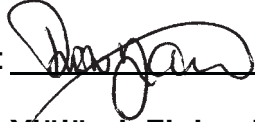
10. Namn: **Risto Käkelä**
11. Befattning/titel: **Verkställande direktör**
12. (Namnteckning):  _____
13. Ort: **Ylöjärvi, Finland**
14. Datum: _____



AVANT[®]

Avant Tecno Oy
Ylötie 1
FIN-33470 YLÖJÄRVI, FINLAND
Tel. +358 3 347 8800
sales@avanttecno.com

Vi reserverar oss rätten för tekniska förändringar. © 2018 AVANT Tecno Oy. All rights reserved.

www.avanttecno.com